

SAMSUNG

Samsung GALAXY **Tab**_{10.1} **GT-P7500**
Gebruiksaanwijzing



Over deze gebruiksaanwijzing

Gefeliciteerd met uw aankoop van de Samsung P7500. Met dit krachtige apparaat, dat u overal kunt gebruiken, hebt u het beste van het internet- en mobiel computergebruik in handen. Een lichtgewicht, uiterst veelzijdig platform dat past bij een actieve levensstijl. De P7500 is gebaseerd op het Android-besturingssysteem van Google en geeft u toegang tot duizenden handige en onderhoudende applicaties zodat u nog meer kunt genieten van mobiel internet.

Dankzij de geïntegreerde draadloze toegang en een gevoelig aanraakscherm kunt u onderweg boeken en kranten lezen, op de hoogte blijven van het laatste nieuws, sport en weer, uw zakelijke en multimediabestanden beheren en op internet zoeken naar kaarten, bedrijfslocaties en meer.

Lees dit eerst

- Lees alle veiligheidsinformatie en deze gebruiksaanwijzing zorgvuldig door zodat u verzekerd bent van veilig en correct gebruik voordat u het apparaat in gebruik neemt.
- De beschrijvingen in deze gebruiksaanwijzing zijn gebaseerd op de standaardinstellingen van het apparaat.
- Afbeeldingen en screenshots die in deze gebruiksaanwijzing worden gebruikt, kunnen er anders uitzien dan het daadwerkelijke product.
- De inhoud van deze gebruiksaanwijzing kan van product tot product verschillen of anders zijn dan de software die door serviceproviders wordt geleverd en is onderhevig aan wijzigingen zonder voorafgaande mededelingen. Ga naar www.samsung.com voor de meest recente versie van deze gebruiksaanwijzing.
- Welke functies en extra diensten beschikbaar zijn, is afhankelijk van het apparaat, de software en uw provider.

- De opmaak en presentatie van deze gebruiksaanwijzing is gebaseerd op het Android-besturingssysteem van Google en kan verschillen afhankelijk van het besturingssysteem van de gebruiker.
- Applicaties en de bijbehorende functies kunnen per land, regio of hardwarespecificatie verschillen. Samsung is niet aansprakelijk voor prestatieproblemen die worden veroorzaakt door applicaties van derden.
- Samsung is niet aansprakelijk voor prestatie- of compatibiliteitsproblemen die worden veroorzaakt door het bewerken van de instellingen in het register door de gebruiker.
- U kunt de software voor uw mobiele apparaat upgraden door naar www.samsung.com te gaan.
- Voor alle software, geluidsbronnen, achtergronden, afbeeldingen en andere inhoud die bij dit apparaat worden geleverd, is aan Samsung een licentie voor beperkt gebruik verleend door de betreffende eigenaren. Het overnemen en gebruiken van deze materialen voor commerciële of andere doeleinden maakt inbreuk op de copyrightwetgeving. Samsung is niet verantwoordelijk voor inbreuk op het copyright door de gebruiker.
- Bewaar de gebruiksaanwijzing, zodat u deze later kunt raadplegen.

Symbolen die in deze gebruiksaanwijzing worden gebruikt

Voordat u begint, raadpleegt u de symbolen die in deze gebruiksaanwijzing zijn opgenomen:



Waarschuwing—situaties die letsel kunnen veroorzaken bij u of anderen



Let op—situaties die schade aan het apparaat of andere apparatuur kunnen veroorzaken



Opmerking—opmerkingen, gebruikstips of aanvullende informatie

- ▶ **Raadpleeg**—pagina's met verwante informatie, bijvoorbeeld: ▶ p. 12 (betekent 'zie pagina 12')
- **Gevolgd door**—de volgorde van de opties of menu's die u moet selecteren om een stap uit te voeren, bijvoorbeeld: Open de lijst met applicaties op het startscherm en selecteer **Instellingen** → **Draadloos en netwerken** (betekent **Instellingen**, gevolgd door **Draadloos en netwerken**)
- [] **Rechte haken**—apparaattoetsen, bijvoorbeeld: [ⓘ] (staat voor de aan/uit/vergrendelingstoets)

Auteursrechten

Copyright © 2011 Samsung Electronics

Deze gebruiksaanwijzing is beschermd onder internationale auteursrechtwetten.

Geen enkel onderdeel van deze gebruiksaanwijzing mag worden gereproduceerd, gedistribueerd, vertaald of verzonden in welke vorm dan ook of op welke elektronische of mechanische wijze dan ook, inclusief door deze te fotokopiëren, op te nemen of op te slaan in een systeem voor het opslaan en ophalen van informatie, zonder voorafgaande schriftelijke toestemming van Samsung Electronics.

Handelsmerken

- SAMSUNG en het SAMSUNG-logo zijn geregistreerde handelsmerken van Samsung Electronics.
- Het Android-logo, Google Search™, Google Maps™, Google Mail™, YouTube™, Android Market™ en Google Talk™ zijn handelsmerken van Google, Inc.
- Bluetooth® is wereldwijd een geregistreerd handelsmerk van Bluetooth SIG, Inc.

- Oracle en Java zijn geregistreerde handelsmerken van Oracle en/of daarbij aangesloten bedrijven. Andere namen kunnen handelsmerken zijn van de betreffende eigenaren.
- Windows Media Player® is een geregistreerd handelsmerk van Microsoft Corporation.
- **SRS** is een handelsmerk van SRS Labs, Inc. WOW HD-technologieën zijn opgenomen onder licentie van SRS Labs, Inc.
- Wi-Fi®, het Wi-Fi CERTIFIED-logo en het Wi-Fi-logo zijn geregistreerde handelsmerken van de Wi-Fi Alliance.
- Alle overige handelsmerken en auteursrechten zijn het eigendom van de betreffende eigenaren.

C E 0168 !

Inhoud

Het apparaat in elkaar zetten	9
Uitpakken	9
De SIM-kaart of USIM-kaart plaatsen	10
De batterij opladen	10
Aan de slag	13
Het apparaat in- en uitschakelen	13
Kennismaken met het apparaat	14
Het aanraakscherm gebruiken	17
Het startscherm	19
Applicaties openen	22
De instellingen van het apparaat aanpassen	23
Tekst ingeven	28
Web	33
Browser	33
Pulse	38
Market	39
YouTube	40
Maps	41
Latitude	42
Plaatsen	43
Navigatie	44
Samsung Apps	45
Communiceren	46
Berichten	46
Google Mail	47

E-mail	49
Talk	51
Social Hub	52
Entertainment	53
MP3-speler	53
Music Hub	55
Camera	56
Video	64
Galerij	64
Persoonlijke gegevens	67
Contacten	67
Agenda	71
Notities	73
Connectiviteit	74
Pc-verbindingen	74
Wi-Fi	76
Bluetooth	78
Mobiël netwerk delen	81
GPS	83
VPN-verbindingen	84
Hulpmiddelen	86
Alarm	86
Calculator	87
Downloads	87
eBook	87
Google Zoeken	89
Mijn bestanden	89

Pennotitie	91
Polaris Office	91
Spraakgestuurd zoeken	93
Wereldklok	94
Instellingen	95
Het menu Instellingen openen	95
Draadloos en netwerken	95
Geluid	97
Scherm	98
Spaarstand	98
Locatie en beveiliging	99
Applicaties	101
Account- en synchronisatie-instellingen	102
Motion-instellingen	102
Privacy	102
Opslag	103
Taal en invoer	103
Toegankelijkheid	106
Datum en tijd	107
Toestel-info	107
Problemen oplossen	108
Veiligheidsvoorschriften	112
Index	123

Het apparaat in elkaar zetten

Uitpakken

Controleer of de doos de volgende onderdelen bevat:

- Mobiel apparaat
- Aan de slag-gids



Gebruik alleen door Samsung goedgekeurde software. Gekraakte of illegale software kan schade of storingen veroorzaken die niet worden gedekt door de garantie van de fabrikant.



- Welke onderdelen bij het apparaat worden geleverd is afhankelijk van de software en de accessoires die in uw regio beschikbaar zijn of door uw serviceprovider worden aangeboden.
- Bij de plaatselijke Samsung-dealer zijn extra accessoires verkrijgbaar.
- De meegeleverde accessoires werken het beste met uw apparaat.
- Accessoires die niet door de fabrikant worden verstrekt, zijn mogelijk niet compatibel met het apparaat.

De SIM-kaart of USIM-kaart plaatsen

Wanneer u bij een provider een abonnement afsluit, ontvangt u een SIM-kaart (Subscriber Identity Module). Hierop zijn uw abonnementsgegevens opgeslagen, zoals de PIN-code en optionele diensten. Voor het gebruik van UMTS- of HSDPA-services kunt u een USIM-kaart (Universal Subscriber Identity Module) kopen.

De SIM-kaart of USIM-kaart plaatsen:

- 1 Open het klepje voor de SIM-kaart.
- 2 Plaats de SIM- of USIM-kaart met de goudkleurige contactpunten naar beneden gericht.

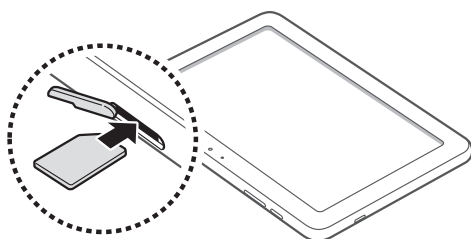

- 3 Sluit het klepje voor de SIM-kaart.

De batterij opladen

Het apparaat heeft een ingebouwde batterij. U moet de batterij opladen voordat u het apparaat voor de eerste keer gebruikt.

-  Gebruik alleen door Samsung goedgekeurde opladers. Bij gebruik van niet-goedgekeurde opladers bestaat het risico dat batterijen ontploffen of dat het apparaat schade oploopt.



- Laad de batterij alleen op met een oplader. U kunt de batterij niet opladen met de USB-kabel.
- Als de batterij bijna leeg is, laat het apparaat een waarschuwingstoon horen en wordt er een bericht weergegeven. Het batterijpictogram  is ook leeg. Als de batterij zo zwak is dat het apparaat niet meer kan worden gebruikt, wordt het apparaat automatisch uitgeschakeld. Laad de batterij op als u het apparaat weer wilt gebruiken.
- Als de batterij volledig leeg is, kunt u het apparaat niet inschakelen, ook niet als de USB-stroomadapter is aangesloten. Laat een batterij die volledig leeg is enige minuten opladen voordat u probeert het apparaat in te schakelen.

I Sluit het ene uiteinde van de USB-kabel op de USB-stroomadapter aan en het andere uiteinde op de multifunctionele aansluiting.



De vorm van de USB-adapter kan verschillen afhankelijk van uw regio.

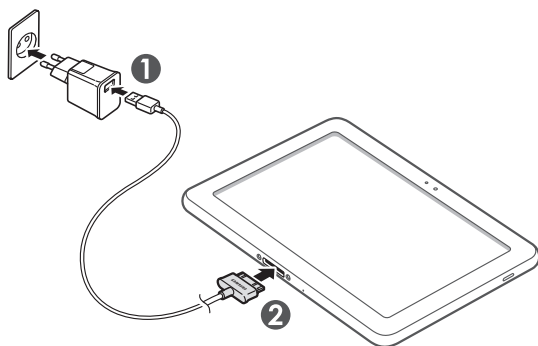

Als u de USB-kabel onjuist aansluit, kan dit grote schade aan het apparaat of de USB-stroomadapter veroorzaken. Schade veroorzaakt door verkeerd gebruik valt niet onder de garantie.

2 Sluit de USB-stroomadapter op een stopcontact aan.



- U kunt het apparaat tijdens het opladen van de batterij blijven gebruiken. Hierdoor kan het echter wel langer duren voordat de batterij volledig is opgeladen.
- Het is mogelijk dat het aanraakscherm tijdens het opladen niet werkt wegens een onregelmatige stroomvoorziening. Koppel in dat geval de USB-stroomadapter los van het stopcontact of koppel de USB-kabel van het apparaat los.
- Tijdens het opladen kan het apparaat warm worden. Dit is normaal en heeft geen nadelige invloed op de levensduur of prestaties van het apparaat.
- Als uw apparaat niet goed oplaadt, kunt u met het apparaat en de oplader naar een Samsung Servicecenter gaan.

3 Wanneer de batterij volledig is opgeladen (het batterijpictogram beweegt niet meer), koppelt u de USB-adapter en de USB-kabel van het apparaat los en haalt u de stekker uit het stopcontact.



Om energie te besparen, moet u de USB-stroomadapter loskoppelen als deze niet wordt gebruikt. De USB-stroomadapter heeft geen aan/uit-schakelaar, dus u moet de USB-stroomadapter uit het stopcontact halen om de stroomvoorziening te onderbreken. De USB-stroomadapter moet zich in de buurt van het stopcontact bevinden wanneer deze wordt gebruikt.

Aan de slag

Het apparaat in- en uitschakelen

Het apparaat inschakelen:

- 1 Houd [⓪] ingedrukt.
- 2 Als u het apparaat voor het eerst inschakelt, volgt u de instructies op het scherm om het apparaat in te stellen.

Houd [⓪] ingedrukt en selecteer **Uitschakelen** → **OK** om het apparaat uit te schakelen.

› Overschakelen naar de vliegtuigstand

Met de vliegtuigstand schakelt u de draadloze functies van het apparaat uit, zodat u op plaatsen waar geen draadloze apparatuur mag worden gebruikt (bijvoorbeeld in vliegtuigen en ziekenhuizen), kunt werken met functies waarvoor geen netwerk nodig is.

Selecteer **Instellingen** → **Draadloos en netwerken** → **Vliegtuigstand** om de vliegtuigstand te activeren. U kunt dit ook doen door in de standby-stand [⓪] ingedrukt te houden en vervolgens **Vliegtuigstand** te selecteren.

Ga naar **Instellingen** → **Draadloos en netwerken** en schakel het selectievakje naast **Vliegtuigstand** uit om de vliegtuigstand te verlaten en weer draadloze netwerkfuncties te kunnen gebruiken.

Kennismaken met het apparaat

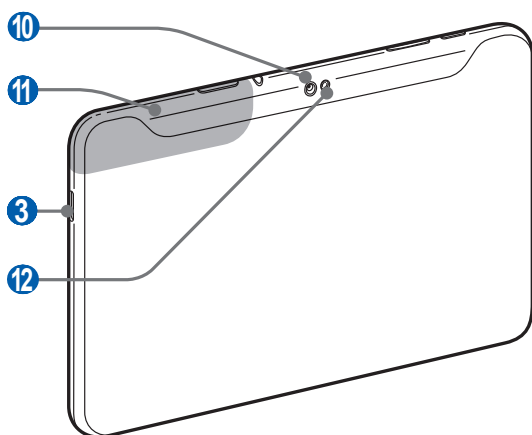
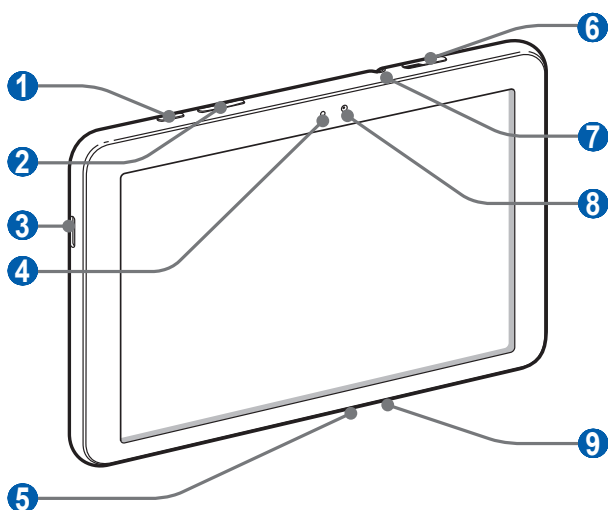

› Indeling



Nummer	Functie
1	Aan/uit/vergrendelingstoets
2	Volumetoets
3	Luidspreker
4	Lichtsensoren
5	Multifunctionele aansluiting
6	Opening voor SIM-kaart
7 ¹	Headsetaansluiting
8	Cameralens voorzijde
9	Microfoon
10	Cameralens achterzijde
11	Interne antenne
12	Flitslamp

1. Als u een headset incorrect aansluit op het apparaat, kan de headsetaansluiting of de headset worden beschadigd.

> Toetsen







Toets	Functie
 Aan/uit/ Vergrendelen	Het apparaat inschakelen (ingedrukt houden); De snelmenu's openen (ingedrukt houden); het aanraakscherm vergrendelen.
 Volume	Het volume van het apparaat regelen.

> Pictogrammen



Welke pictogrammen op het scherm worden weergegeven, is afhankelijk van de regio en provider.



Pictogram	Betekenis
	GPRS-netwerkverbinding
	EDGE-netwerkverbinding
	UMTS-netwerkverbinding
	Open WLAN's beschikbaar
	WLAN aangesloten
	Bluetooth ingeschakeld
	GPS-gegevens worden ontvangen
	Gesynchroniseerd met het web
	Bezig met gegevens uploaden
	Bezig met gegevens downloaden
	Verbonden met computer
	USB-tethering ingeschakeld
	Wi-Fi-tethering ingeschakeld
	Nieuw e-mailbericht
	Nieuw Google Mail-bericht
	Alarm ingeschakeld
	Melding van afspraak
	Roaming (buiten het gebruikelijke servicegebied)

Pictogram	Betekenis
	Vliegtuigstand ingeschakeld
	Muziek wordt afgespeeld
	Fout opgetreden of voorzichtigheid vereist
	Batterijsterkte
	Kan niet opladen
	Huidige tijd

1. Als u een oplader gebruikt die niet is goedgekeurd door Samsung, wordt dit pictogram niet weergegeven.

Het aanraakscherm gebruiken

Met het aanraakscherm van het apparaat kunt u eenvoudig items selecteren en functies uitvoeren. Hier krijgt u informatie over het aanraakscherm.

-  • Gebruik geen scherpe hulpmiddelen, om krassen op het aanraakscherm te voorkomen.
- Zorg dat het aanraakscherm niet met andere elektrische apparaten in aanraking komt. Door elektrostatische ontladingen kan het aanraakscherm beschadigd raken.
- Zorg dat het aanraakscherm niet met water in aanraking komt. Het aanraakscherm kan in vochtige omstandigheden of door water beschadigd raken.
-  • Om het aanraakscherm optimaal te kunnen gebruiken, dient u het beschermende folie te verwijderen alvorens u het apparaat gebruikt.
- Het aanraakscherm heeft een laag die kleine elektrische ladingen die door het menselijk lichaam worden veroorzaakt, detecteert. Voor de beste prestaties tikt u met uw vingertop op het aanraakscherm. Het aanraakscherm reageert niet als het door scherpe hulpmiddelen zoals een stylus of een pen wordt aangeraakt.

U kunt het aanraakscherm met de volgende technieken bedienen:

- Tikken: eenmaal met uw vinger aanraken om een menu, optie of applicatie te selecteren of starten.
- Slepen: tik met uw vinger en veeg hiermee omhoog, omlaag, naar links of naar rechts om items in lijsten te verplaatsen.
- Aangeraakt houden: tik op een item en blijf dit gedurende meer dan 2 seconden aanraken om een pop-uplijst met opties te openen.
- Verslepen: raak een item aan en verschuif uw vinger om het item te verplaatsen.
- Dubbeltikken: tik tweemaal snel achtereen met uw vinger om tijdens het bekijken van foto's in of uit te zoomen.

› Het aanraakscherm draaien

Het apparaat beschikt over een bewegingssensor waarmee de oriëntatie van het apparaat wordt gedetecteerd. Als u het apparaat draait, wordt het scherm automatisch naar de desbetreffende stand overgeschakeld.

Als u wilt instellen dat de interface de oriëntatie behoudt, selecteert u de rechterkant van de systeembalk en selecteert u **Autom. draaien** in het venster met meldingen.

› Het aanraakscherm vergrendelen of ontgrendelen

Wanneer u het apparaat gedurende een ingestelde tijdsduur niet gebruikt, wordt het aanraakscherm automatisch uitgeschakeld en vergrendeld om onbedoelde invoer te voorkomen. Druk op [⓪] om het aanraakscherm handmatig te vergrendelen.

U ontgrendelt het scherm door op [⓪] te drukken en  in een willekeurige richting te slepen tot aan de rand van de cirkel. Als u een schermvergrendeling instelt, moet u een PIN-code of wachtwoord ingeven, of een patroon tekenen.



U kunt de functie voor schermvergrendeling activeren om te voorkomen dat anderen uw persoonlijke gegevens en informatie die op het apparaat is opgeslagen, openen of gebruiken. ► p. 25

Het startscherm

Wanneer het apparaat zich in de standby-stand bevindt, ziet u het startscherm. In het startscherm kunt u de status van het apparaat zien en applicaties openen. Scroll naar links of rechts naar een paneel van het startscherm.

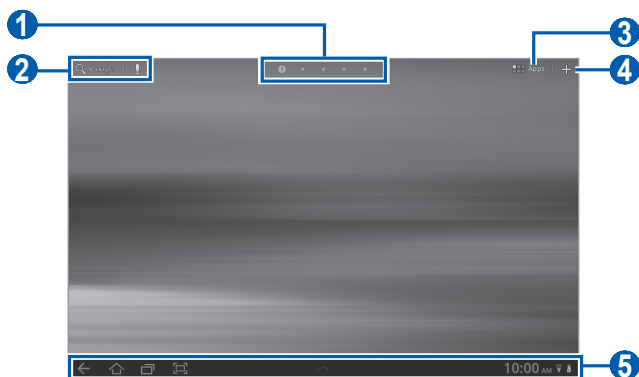

Het bovenstaande scherm kan er anders uitzien, afhankelijk van uw regio of serviceprovider.

Nummer	Functie
1	Selecteer een stip boven in het scherm om rechtstreeks naar het bijbehorende paneel te gaan.
2	Op het web zoeken met de widget Google Search.
3	De lijst met applicaties openen.
4	Het startscherm aanpassen.
5	Systemebalk (zie volgende gedeelte).

Systeembalk

Via de systeembalk kunt u snel door schermen navigeren, applicaties openen, systeemgegevens weergeven en meer.



Nummer	Functie
1	Het huidige scherm vastleggen.
2	Teruggaan naar het startscherm. Taakbeheer openen (blijven aanraken).
3	Teruggaan naar het vorige scherm.
4	De lijst met recente applicaties openen. De lijst met alle applicaties openen (blijven aanraken).
5	Pictogrammen en de huidige status van het apparaat weergeven; het venster Meldingen openen.
6	Het snelkoppelingenpaneel openen.

› Items toevoegen aan het startscherm

U kunt het startscherm aanpassen door snelkoppelingen naar applicaties of naar items in applicaties, naar widgets of naar mappen toe te voegen.

Een item toevoegen aan het startscherm:

- 1 Selecteer  op het startscherm.
- 2 Selecteer een categorie voor het item.
 - **Widgets:** widgets toevoegen. Widgets zijn kleine applicaties op het startscherm die handige functies en informatie verschaffen.
 - **App-snelkoppelingen:** snelkoppelingen naar applicaties toevoegen aan het startscherm.
 - **Achtergronden:** een achtergrondafbeelding instellen.

- **Meer:** snelkoppelingen toevoegen naar items, zoals favorieten, contacten en kaarten.

3 Selecteer een item dat u wilt toevoegen aan het startscherm.

› Items verplaatsen op het startscherm

1 Blijf een item dat u wilt verplaatsen, aanraken tot het raster van het startscherm wordt weergegeven.

2 Sleep het item naar de gewenste plek.

› Items verwijderen uit het startscherm

1 Tik op het gewenste item en blijf het even aanraken. De prullenbak verschijnt in de rechterbovenhoek van het startscherm.

2 Sleep het item naar de prullenbak.

3 Wanneer het item en de prullenbak rood worden, laat u het item los.

› Een snelkoppeling aan een applicatie toevoegen

1 Blijf in de lijst met applicaties een applicatiepictogram aanraken en sleep dit naar een paneel van het startscherm onder aan het scherm.

Het snelkoppelingpictogram voor de applicatie wordt toegevoegd aan het startscherm.

2 Verplaats het pictogram naast de gewenste locatie of verplaats het naar een ander paneel van het startscherm.

› Werken met het venster Meldingen

Selecteer op het startscherm of wanneer u een applicatie gebruikt, de rechterkant van het systeembalk en selecteer een optie op het venster Meldingen.

U kunt de huidige status van het apparaat zien en de volgende opties gebruiken:

- **Wi-Fi:** de WLAN-functie aan- en uitzetten.
- **Meldingen:** instellen dat het apparaat u waarschuwt voor

verschillende gebeurtenissen.

- **GPS:** de GPS-functie in- en uitschakelen.
- **Geluid/Stil:** de stille stand in- en uitschakelen.
- **Autom. draaien:** de functie voor automatisch draaien aan- en uitzetten.
- **Bluetooth:** de Bluetooth-functie voor draadloze verbinding aan- en uitzetten.
- **Vliegtuigstand:** de vliegtuigstand in- en uitschakelen.

U kunt de helderheid van het scherm ook aanpassen of het instellingenmenu openen.



Welke opties beschikbaar zijn, is afhankelijk van uw regio of serviceprovider.

Applicaties openen

- 1 Selecteer **Applicaties** op het startscherm om de lijst met applicaties te openen.
- 2 Selecteer **Alle** → een applicatie.
Selecteer **Mine apps** om gedownloadde applicaties weer te geven.
- 3 Selecteer ← om terug te gaan naar het vorige scherm.
Selecteer ⏪ om terug te gaan naar het startscherm.

▶ Onlangs gebruikte applicaties openen

- 1 Selecteer  om de lijst met applicaties te openen die u onlangs hebt gebruikt.
- 2 Selecteer een applicatie.

De instellingen van het apparaat aanpassen

Haal meer uit uw apparaat door dit aan uw voorkeuren aan te passen.

› De schermtaal wijzigen

- 1 Open de lijst met applicaties op het startscherm en selecteer **Instellingen** → **Taal en invoer** → **Taal selecteren**.
- 2 Selecteer de gewenste taal.

› De huidige tijd en datum instellen

- 1 Open de lijst met applicaties op het startscherm en selecteer **Instellingen** → **Datum en tijd**.
- 2 Selecteer de tijdzone, stel de tijd en datum in en pas eventueel andere instellingen aan.

› De aanraaktoon in- of uitschakelen

Open de lijst met applicaties op het startscherm en selecteer **Instellingen** → **Geluid** → **Selectie hoorbaar**.

› Het volume van het apparaat aanpassen

- 1 Druk de volumetoets omhoog of omlaag.
- 2 Selecteer  en sleep de schuifregelaars om het volumeniveau voor mediageluiden en meldingen aan te passen.

› Overschakelen naar de stille stand

Houd [Ⓚ] ingedrukt en selecteer **Stille stand** om uw apparaat te dempen of het dempen op te heffen.



U kunt het apparaat instellen zodat u in de stille stand wordt gewaarschuwd voor verschillende gebeurtenissen. Open de lijst met applicaties op het startscherm en selecteer **Instellingen** → **Geluid** → **Trillen** → **Altijd** of **Alleen in de stille stand**. Als u overschakelt naar de stille stand, wordt **Trillen** weergegeven in plaats van **Stil** in het venster Meldingen.

› Een achtergrond voor het startscherm selecteren

- 1 Selecteer  → **Achtergronden** op het startscherm.
- 2 Selecteer een afbeeldingenmap.
Als u de standaardmap voor een achtergrond hebt geselecteerd, selecteert u **Achtergrond startscherm**.
- 3 Selecteer een afbeelding.
- 4 Als u een live achtergrond hebt geselecteerd, selecteert u **Achtergrond instellen**.
Als u een afbeelding in Galerij hebt geselecteerd, kunt u de rechthoek verplaatsen of het formaat ervan aanpassen om een gedeelte van de afbeelding te selecteren en **OK** selecteren.



Samsung is niet verantwoordelijk voor het gebruik van standaardafbeeldingen of -achtergronden op uw apparaat.

› Animatie voor het wisselen tussen vensters inschakelen

U kunt een overgangseffect tussen vensters inschakelen tijdens het gebruik van het apparaat.

- 1 Open de lijst met applicaties op het startscherm en selecteer **Instellingen** → **Scherm** → **Animatie**.
- 2 Selecteer een animatie-optie.

› De helderheid van het scherm aanpassen

- 1 Open de lijst met applicaties op het startscherm en selecteer **Instellingen** → **Scherm** → **Helderheid**.
- 2 Schakel het selectievakje naast **Helderheid automatisch** in.
- 3 Sleep de schuifregelaar om het helderheidsniveau aan te passen.
- 4 Selecteer **OK**.



Als het scherm op een hoog helderheidsniveau is ingesteld, raakt de batterij van het apparaat sneller leeg.

› Schermvergrendeling instellen

U kunt het aanraakscherm met een ontgrendelpatroon of wachtwoord vergrendelen om te voorkomen dat anderen het apparaat zonder uw toestemming gebruiken.



- Wanneer u een schermvergrendeling hebt ingesteld, zal het apparaat telkens bij het inschakelen of het ontgrendelen van het scherm om dit patroon vragen.
- Als u uw PIN-code of wachtwoord vergeet, moet u het apparaat bij een Samsung Servicecenter laten resetten.
- Samsung is niet verantwoordelijk voor verlies van beveiligingscodes of privégegevens of andere schade die door illegale software wordt veroorzaakt.

Een ontgrendelingspatroon instellen

- 1 Open de lijst met applicaties op het startscherm en selecteer **Instellingen** → **Locatie en beveiliging** → **Vergrendelscherm configureren** → **Patroon**.
- 2 Volg de instructies en voorbeeldpatronen op het scherm en selecteer **Volgende**.
- 3 Teken een patroon door met uw vinger te vegen en zo ten minste 4 punten met elkaar te verbinden.
- 4 Selecteer **Doorgaan**.
- 5 Teken het patroon nogmaals om het te bevestigen.
- 6 Selecteer **OK**.

Een ontgrendelings-PIN-code instellen

- 1 Open de lijst met applicaties op het startscherm en selecteer **Instellingen** → **Locatie en beveiliging** → **Vergrendelscherm configureren** → **Geef PIN-code in**.
- 2 Geef een nieuwe PIN-code (numeriek) in en selecteer **Doorgaan**.
- 3 Geef de PIN-code nogmaals in en selecteer **OK**.

Een ontgrendelingswachtwoord instellen

- 1 Open de lijst met applicaties op het startscherm en selecteer **Instellingen** → **Locatie en beveiliging** → **Vergrendelscherm configureren** → **Wachtwoord**.
- 2 Geef een nieuw wachtwoord (alfanumeriek) in en selecteer **Doorgaan**.
- 3 Geef het wachtwoord nogmaals in en selecteer **OK**.

› De SIM- of USIM-kaart vergrendelen

U kunt het apparaat vergrendelen door de PIN-code die u bij de SIM- of USIM-kaart hebt gekregen, te activeren.

- 1 Open de lijst met applicaties op het startscherm en selecteer **Instellingen** → **Locatie en beveiliging** → **SIM-kaartvergrendeling instellen** → **SIM-kaart vergrendelen**.
- 2 Geef uw PIN-code in en selecteer **OK**.

Als de PIN-blokking is ingeschakeld, moet u telkens bij het inschakelen van het apparaat de PIN-code ingeven.



- Als u te vaak een onjuiste PIN-code ingeeft, wordt de SIM- of USIM-kaart geblokkeerd. In dat geval moet u een PUK-code (PIN Unlock Key) ingeven om de blokkering van de SIM- of USIM-kaart op te heffen.
- Als u een onjuiste PUK-code voor de SIM- of USIM-kaart ingeeft, moet u de blokkering van de kaart bij de serviceprovider laten opheffen.

› De functie Mobiel opsporen activeren

Wanneer iemand een andere SIM- of USIM-kaart in het apparaat plaatst, stuurt de functie Mobiel opsporen het nummer automatisch naar een aantal ingestelde contacten, zodat u het apparaat kunt opsporen.

Als u deze functie wilt gebruiken, hebt u een Samsung-account nodig om het apparaat op afstand in de gaten te houden.

- 1 Open de lijst met applicaties op het startscherm en selecteer **Instellingen** → **Locatie en beveiliging** → **Waarschuwing SIM-kaart wijzigen**.
- 2 Lees de algemene voorwaarden en selecteer **OK**.
- 3 Selecteer **Inloggen**.
Selecteer **Aanmelden** om een Samsung-account te maken.
- 4 Geef het e-mailadres en wachtwoord voor uw Samsung-account in en selecteer **Inloggen**.
- 5 Selecteer **Waarschuwing SIM-kaart wijzigen**.
- 6 Geef het wachtwoord voor uw Samsung-account in en selecteer **OK**.
- 7 Selecteer **Waarschuwing berichtontvangers**.
- 8 Geef het wachtwoord voor uw Samsung-account nogmaals in en selecteer **OK**.
- 9 Geef een telefoonnummer in inclusief de landcode (met +).
- 10 Geef het tekstbericht in dat u naar de ontvangers wilt verzenden.
- 11 Selecteer **Gereed**.

Tekst ingeven

U kunt tekst ingeven door tekens op het virtuele toetsenbord te selecteren, door met de hand op het scherm te schrijven of woorden in de microfoon te spreken.

 In sommige talen kunt u geen tekst ingeven. Als u tekst wilt ingeven, moet u de schrijftaal wijzigen in een van de ondersteunde talen. ► p. 103

› Het toetsenbordtype wijzigen

U kunt het toetsenbordtype wijzigen. Selecteer  op de systeembalk en selecteer een toetsenbordtype (Android-toetsenbord, Samsung-toetsenbord Swype of TalkBack-toetsenbord).

U kunt ook tekst ingeven met uw stem. Selecteer  en een optie voor spraakinvoer, afhankelijk van de taal die u wilt gebruiken.

› Tekstinvoer met het Android-toetsenbord

Geef tekst in door alfanumerieke toetsen te selecteren en u kunt de volgende toetsen gebruiken:

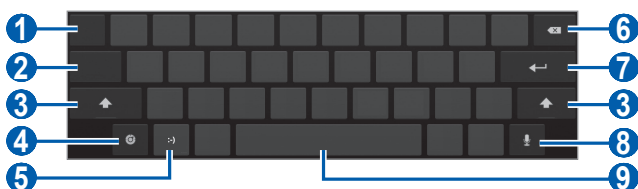

Nummer	Functie
1	De cursor verplaatsen naar het volgende tekstinvoerveld.
2	Hiermee kunt u wisselen tussen de cijfer-/symboolstand en de ABC-stand.
3	Wisselen tussen hoofdletters en kleine letters.
4	De toetsenbordinstellingen openen; het toetsenbordtype wijzigen of de functie voor spraakinvoer inschakelen (blijven aanraken).

Nummer	Functie
5	Een emoticon invoegen; de lijst met emoticons openen (blijven aanraken).
6	Uw invoer wissen.
7	Op een nieuwe regel beginnen.
8	Tekst via spraak ingeven.  Deze functie is wellicht niet beschikbaar afhankelijk van de geselecteerde invoertaal.
9	Een spatie invoegen.

› Tekstinvoer met het Samsung-toetsenbord

Geef tekst in door alfanumerieke toetsen te selecteren en u kunt de volgende toetsen gebruiken:

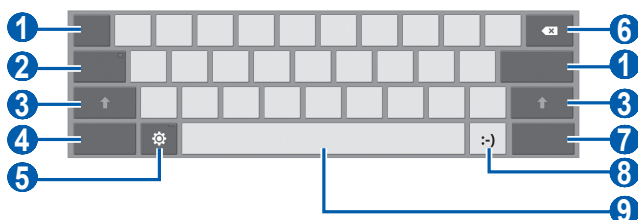



Nummer	Functie
1	De cursor verplaatsen naar het volgende tekstinvoerveld.
2	Tekstinvoer in hoofdletters vergrendelen.
3	Wisselen tussen hoofdletters en kleine letters.
4	Hiermee kunt u wisselen tussen de cijfer-/symboolstand en de ABC-stand.
5	De toetsenbordinstellingen openen; het toetsenbordtype wijzigen of de functie voor spraakinvoer inschakelen (blijven aanraken).
6	Uw invoer wissen.

Nummer	Functie
7	Een item toevoegen.
8	Een emoticon invoegen; de lijst met emoticons openen (blijven aanraken).
9	Een spatie invoegen.

► Tekstinvoer met het Swype-toetsenbord

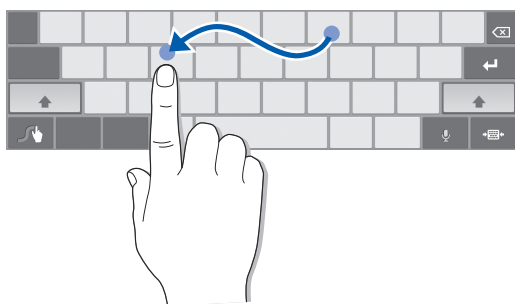
- 1 Selecteer de eerste letter van een woord en veeg met uw vinger naar de tweede letter zonder uw vinger van het scherm te laten loskomen.
- 2 Ga zo door totdat u het woord af hebt.





- 3 Laat het scherm bij de laatste letter los.
- 4 Als het woord juist wordt weergegeven, selecteert u  om een spatie in te voegen. Als het juiste woord niet wordt weergegeven, selecteert u een alternatief in de lijst die verschijnt.
- 5 Herhaal stap 1-4 voor de rest van de tekst.

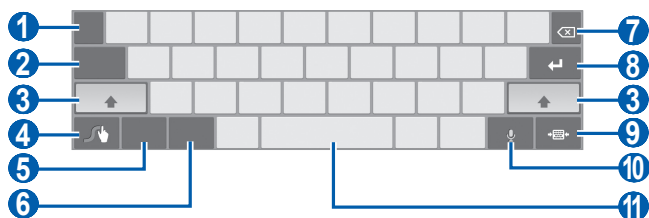

- U kunt tevens op de toetsen tikken om tekst in te geven.
- U kunt op een toets tikken en deze blijven aanraken om tekens op de bovenste helft van de toets in te geven. Wanneer u een toets blijft aanraken totdat de lijst met tekens verschijnt, kunt u speciale teken en pictogrammen ingeven.

U kunt tevens de volgende toetsen gebruiken:



Nummer	Functie
1	De invoertaal wijzigen.
2	De cursor verplaatsen naar het volgende tekst invoerveld.
3	Wisselen tussen hoofdletters en kleine letters.
4	Het Swype-tipscherm openen; de helpfunctie openen (blijven aanraken).
5	Hiermee kunt u wisselen tussen de symboolstand en de ABC-stand.
6	Hiermee kunt u wisselen tussen de cijferstand en de ABC-stand.
7	Uw invoer wissen.
8	Op een nieuwe regel beginnen.
9	Het virtuele toetsenbord minimaliseren.
10	Tekst via spraak ingeven.  Deze functie is wellicht niet beschikbaar afhankelijk van de geselecteerde invoertaal.
11	Een spatie invoegen.

› Tekst kopiëren en plakken

Bij het ingeven van tekst kunt u ook de functionaliteit voor kopiëren en plakken gebruiken om tekst in andere applicaties te gebruiken.

- 1 Blijf een woord aanraken.
- 2 Sleep  of  om de gewenste tekst te selecteren.
- 3 Selecteer **Kopiëren** om te kopiëren of **Knippen** om de tekst te knippen en op het klembord te plaatsen.
- 4 Raak in een andere applicatie het tekst invoerveld aan.
- 5 Selecteer **Plakken** om de tekst van het klembord in het tekst invoerveld te plakken.

Web

Voor webservices is een gegevensverbinding vereist. Raadpleeg uw provider voor een geschikt abonnement.

Browser

Leer hoe u uw favoriete webpagina's kunt openen en opslaan.



- Er worden mogelijk extra kosten in rekening gebracht voor het gebruik van internet en het downloaden van gegevens. Neem contact op met uw serviceprovider voor informatie.
- Het webbrowsersmenu kan afhankelijk van uw serviceprovider een andere naam hebben.
- Welke pictogrammen beschikbaar zijn, is afhankelijk van uw regio of serviceprovider.

› Webpagina's bekijken

I Open de lijst met applicaties op het startscherm en selecteer **Browser** om uw startpagina te openen.

Als u een specifieke webpagina wilt openen, selecteert u het URL-invoerveld, geeft u het webadres in en selecteert u ►.









2 Navigeer door webpagina's met de volgende toetsen:



Het bovenstaande scherm kan er anders uitzien, afhankelijk van uw regio of serviceprovider

Nummer	Functie
1	Het huidige venster sluiten.
2	Terug- of vooruitgaan naar webpagina's in de geschiedenis.
3	De huidige webpagina opnieuw laden; terwijl het apparaat de webpagina's laadt, verandert het pictogram in ✕.
4	Een nieuw venster openen.
5	Zoeken naar informatie.
6	Een lijst met webbrowseropties openen.
7	Een lijst met opgeslagen favorieten en de recente browsergeschiedenis openen.
8	De huidige webpagina instellen als favoriet.



Tijdens het navigeren door webpagina's hebt u de volgende opties:

- Als u wilt in- of uitzoomen, plaatst u twee vingers op het scherm en beweegt u ze uit elkaar (beweeg uw vingers naar elkaar toe om uit te zoomen).
- Als u een nieuw venster wilt openen, selecteert u  → **Nieuw tabblad.**
- Als u een nieuw venster wilt openen waarin geen cookies worden opgeslagen, selecteert u  → **Nieuw incognitotabblad.**
- Als u naar tekst op de webpagina wilt zoeken, selecteert u  → **Zoek op pagina.**
- Als u het webadres van de webpagina naar anderen wilt verzenden, selecteert u  → **Pagina delen.**
- Als u de actuele webpagina wilt opslaan, selecteert u  → **Pagina opslaan.**
- Als u de details van een pagina wilt weergeven, selecteert u  → **Info over pagina.**
- Als u de items wilt weergeven die zijn gedownload van internet, selecteert u  → **Downloads.**
- Als u de webpagina wilt afdrukken, selecteert u  → **Afdrukken.**
- Als u de browserinstellingen wilt aanpassen, selecteert u  → **Instellingen.**

› Met spraak informatie zoeken



De beschikbaarheid van deze functie is afhankelijk van uw regio of serviceprovider.

- 1 Open de lijst met applicaties op het startscherm en selecteer **Browser.**
- 2 Selecteer .
- 3 Selecteer  en spreek een trefwoord in de microfoon van het apparaat.
Er wordt naar informatie en webpagina's gezocht die met het trefwoord samenhangen.

› Meerdere pagina's openen



U kunt meerdere pagina's openen en schakelen tussen deze pagina's.

- 1 Open de lijst met applicaties op het startscherm en selecteer **Browser**.
- 2 Selecteer  om een nieuw venster te openen.
- 3 Open een andere webpagina in het nieuwe venster.
- 4 Als u wilt schakelen tussen de geopende vensters, selecteert u de titel van een venster.

› Favoriete webpagina's opslaan

Als u het webadres van de webpagina kent, kunt u dit handmatig als favoriet toevoegen.



Favorieten toevoegen

- 1 Open de lijst met applicaties op het startscherm en selecteer **Browser**.
- 2 Selecteer  → .
U kunt ook  selecteren om de huidige webpagina als favoriet in te stellen.
- 3 Geef een paginatitel en een webadres in.
Als u de huidige webpagina aan uw favorieten wilt toevoegen, gaat u direct naar stap 5.
- 4 Selecteer de vervolgkeuzelijst **Favorieten** en selecteer een favorietenlocatie om toe te voegen (indien nodig).
- 5 Selecteer **OK**.

Als u opties voor favorieten wilt gebruiken, selecteert u  en blijft u een favoriet aanraken:

- Selecteer **Openen** om de webpagina in het huidige venster te openen.
- Selecteer **Openen in nieuw tabblad** om de webpagina in een nieuw venster te openen.
- Selecteer **Favoriet wijzigen** om de favoriet te bewerken.
- Als u een snelkoppeling naar de favoriet wilt toevoegen aan het startscherm, selecteert u **Sneltoets startscherm**.
- Als u het webadres (de URL) van de webpagina naar anderen wilt verzenden, selecteert u **Koppeling delen**.
- Als u het webadres (de URL) van de webpagina wilt kopiëren, selecteert u **URL kopiëren**.
- Als u de favoriet wilt verwijderen, selecteert u **Favoriet verwijderen**.
- Als u de webpagina wilt gebruiken als startpagina van de browser, selecteert u **Instellen als startpagina**.

Een favorietenmap maken

- 1 Open de lijst met applicaties op het startscherm en selecteer **Browser**.
- 2 Selecteer  →  → **Nieuwe map**.
- 3 Geef een naam voor de favorietenmap in en selecteer **Gereed**.





▶ Recente geschiedenis openen

- 1 Open de lijst met applicaties op het startscherm en selecteer **Browser**.
- 2 Selecteer  → **Geschiedenis**.
- 3 Selecteer een webpagina die u wilt openen.

Pulse

U kunt de Pulse-reader gebruiken om feeds voor uw favoriete nieuwsonderwerpen toe te voegen en nieuwsartikelen op uw apparaat te lezen.

› Feeds lezen

- 1 Open de lijst met applicaties op het startscherm en selecteer **Pulse**.
- 2 Als u deze applicatie voor het eerst start, selecteert u **OK** en tikt u op het scherm om de hint te wissen.
- 3 Selecteer  om feeds bij te werken.
- 4 Scroll omhoog of omlaag om een feedbron te selecteren.
- 5 Scroll naar links of rechts en selecteer een feed.
- 6 Gebruik de volgende opties tijdens het lezen van een feed:
 - Als u een feed wilt uploaden naar communitywebsites, selecteert u  of .
 - Als u een feed naar anderen wilt verzenden, selecteert u .
 - Als u wilt teruggaan naar een feedlijst, selecteert u .

› Feedbronnen beheren

- 1 Open de lijst met applicaties op het startscherm en selecteer **Pulse**.
- 2 Selecteer  om de lijst met feedbronnen weer te geven.
- 3 Selecteer  of  om een feed toe te voegen of te verwijderen.

› De instellingen van de reader aanpassen

- 1 Open de lijst met applicaties op het startscherm en selecteer **Pulse**.
- 2 Selecteer  → **Settings** om de weergave- of synchronisatie-instellingen voor de Pulse-reader aan te passen.

Market

U kunt de functionaliteit van uw apparaat uitbreiden door extra applicaties op basis van het Android-platform te installeren. Met Android Market kunt u gemakkelijk en snel games en mobiele applicaties aanschaffen.



- De beschikbaarheid van deze functie is afhankelijk van uw regio of serviceprovider.
- Gedownloade applicaties worden door het apparaat in het interne geheugen opgeslagen.

› Een applicatie downloaden en installeren

- 1 Open de lijst met applicaties op het startscherm en selecteer **Market**.
U kunt ook **Winkel** in de rechterbovenhoek van het scherm selecteren.
- 2 Als u deze applicatie voor het eerst start, leest u de voorwaarden en bepalingen en selecteert u **Accepteren**.
- 3 Zoek een bestand of applicatie en download dit.

› Een applicatie verwijderen

- 1 Open de lijst met applicaties op het startscherm en selecteer **Market**.
- 2 Selecteer **Mijn apps**.
- 3 Selecteer het item dat u wilt verwijderen.
- 4 Selecteer **Verwijderen**.

YouTube

Leer hoe u video's via YouTube kunt bekijken en uploaden.



De beschikbaarheid van deze functie is afhankelijk van uw regio of serviceprovider.

› Video's kijken

- 1 Open de lijst met applicaties op het startscherm en selecteer **YouTube**.
- 2 Selecteer een video in de lijst.
- 3 Selecteer een videoscherm →  om een volledig scherm weer te geven.
- 4 Regel het afspelen met de virtuele toetsen.

› Video's uploaden

- 1 Open de lijst met applicaties op het startscherm en selecteer **YouTube**.
- 2 Selecteer **Uw kanaal**.
- 3 Selecteer uw Google-account als dit is gekoppeld aan YouTube. U kunt ook **Account toevoegen** selecteren en een account instellen om u aan te melden bij YouTube.
- 4 Selecteer **Uploaden** en selecteer een video.
- 5 Geef de details voor de upload in en selecteer **Uploaden**.

Maps

Leer hoe u met Google Maps™ uw locatie zoekt, op de kaart naar straten, steden of landen zoekt en een routebeschrijving krijgt.

› Zoeken naar een specifieke locatie

- 1 Open de lijst met applicaties op het startscherm en selecteer **Maps**.
- 2 Als u deze applicatie voor het eerst start, selecteert u **OK**.
- 3 Selecteer **Instellingen** om locatieservices te activeren. ► p. 83
De kaart geeft uw huidige locatie weer.
- 4 Selecteer **Zoeken op ...**
- 5 Geef een trefwoord voor de locatie in en selecteer .
 - Als u een locatie wilt zoeken met uw stem, selecteert u .
 - Als u uw huidige locatie wilt weergeven, selecteert u .
 - Als u een plaats in de buurt wilt zoeken, selecteert u .
 - Als u een routebeschrijving naar een specifieke bestemming wilt ophalen, selecteert u .
 - Als u lagen aan de kaart wilt toevoegen, selecteert u .
 - Als u een lijst met andere opties wilt openen, selecteert u .
 - Als u wilt in- of uitzoomen, plaatst u twee vingers op het scherm en beweegt u ze uit elkaar (beweeg uw vingers naar elkaar toe om uit te zoomen) of u kunt tweemaal op het scherm tikken.

› Routebeschrijvingen naar een specifieke locatie

- 1 Open de lijst met applicaties op het startscherm en selecteer **Maps**.
- 2 Selecteer .
- 3 Geef het adres van de startlocatie en de eindbestemming in. Als u een adres uit uw contactenlijst wilt ingeven of de locatie op de kaart wilt aanwijzen, selecteert u  → **Contactpersonen, Punt op kaart** of **Plaatsen met ster**.
- 4 Selecteer een reismethode (auto, bus of lopen) en selecteer **Tonen**.
- 5 Selecteer een reisroute voor details over uw reis (indien nodig).
- 6 Wanneer u klaar bent, selecteert u  → **Kaart wissen**.

Latitude

Leer hoe u uw locatie met uw vrienden kunt delen en locaties van vrienden kunt bekijken via Google Latitude™.

 De beschikbaarheid van deze functie is afhankelijk van uw regio of serviceprovider.

- 1 Open de lijst met applicaties op het startscherm en selecteer **Latitude**.
Het apparaat meldt zich automatisch bij Latitude aan.
- 2 Selecteer  → **Selecteren uit contactpersonen of Toevoegen via e-mailadres**.
- 3 Selecteer een vriend die u wilt toevoegen of geef een e-mailadres in en selecteer **Vrienden toevoegen**.



- 4 Selecteer **Ja**.
Wanneer uw vriend de uitnodiging accepteert, kunt u locaties delen.
- 5 Selecteer een vriend in de lijst.
De locaties van uw vrienden worden op de kaart gemarkeerd door hun foto's.

Plaatsen

Hier vindt u informatie over hoe u een plaats in de buurt kunt zoeken.



De beschikbaarheid van deze functie is afhankelijk van uw regio of serviceprovider.

- 1 Open de lijst met applicaties op het startscherm en selecteer **Plaatsen**.
- 2 Selecteer een categorie.
Uw apparaat zoekt naar plaatsen in de buurt van uw huidige locatie, die betrekking hebben op de categorie.
- 3 Selecteer een plaatsnaam om de details te bekijken.
- 4 Selecteer  om de plaats op de kaart weer te geven.
Selecteer  om de route naar die plaats weer te geven.

Navigatie

Hier leest u hoe u het GPS-navigatiesysteem kunt gebruiken om met uw stem uw bestemming te zoeken en weer te geven.



- Navigatiekaarten, uw locatie en andere navigatiegegevens kunnen afwijken van de daadwerkelijke locatiegegevens. U moet altijd goed letten op de omstandigheden op de weg, het verkeer en andere factoren die uw rijgedrag kunnen beïnvloeden en alle veiligheidswaarschuwingen en verkeersvoorschriften naleven tijdens het autorijden.
- De beschikbaarheid van deze functie is afhankelijk van uw regio of serviceprovider.

- 1 Open de lijst met applicaties op het startscherm en selecteer **Navigatie**.
- 2 Als u deze applicatie voor het eerst start, selecteert u **Accepteren**.
- 3 Geef met een van de volgende methoden uw bestemming in:
 - **Bestemming inspreken:** spreek uw bestemming in, bijvoorbeeld 'Navigeren naar bestemming'.
 - **Bestemming typen:** geef uw bestemming in met het virtuele toetsenbord.
 - **Contacten:** selecteer uw bestemming met een adres van uw contacten.
 - **Plaatsen met ster:** selecteer uw bestemming in de lijst met plaatsen met een ster.
- 4 Volg de instructies op het scherm om de navigatieservice te gebruiken.

Samsung Apps

Met Samsung Apps kunt u eenvoudig talloze applicaties naar uw apparaat downloaden. Samsung Apps bevat een grote hoeveelheid applicaties op het gebied van games, nieuws, informatie, social networking, navigatie, gezondheid en meer en maakt uw apparaat daarmee nog onmisbaarder.

Het apparaat wordt slimmer dankzij de volledig geoptimaliseerde applicaties van Samsung Apps. Geniet van verbazingwekkende applicaties en de mogelijkheden die deze u bieden.



- De beschikbaarheid van deze functie is afhankelijk van uw regio of serviceprovider.
- Ga naar www.samsungapps.com voor meer informatie.

- 1 Open de lijst met applicaties op het startscherm en selecteer **Samsung Apps**.
- 2 Als u deze applicatie voor het eerst start, leest u de voorwaarden en bepalingen en selecteert u **OK**.
- 3 Zoek de gewenste applicaties en download deze.

Communiceren

Berichten

Hier vindt u informatie over hoe u SMS- en MMS-berichten kunt opstellen en verzenden en hoe u verzonden en ontvangen berichten kunt weergeven of beheren.



Voor SMS-berichten die u buiten uw eigen servicegebied verstuurt of ontvangt, moet u wellicht extra betalen. Raadpleeg uw provider voor meer informatie.

› Een SMS-bericht verzenden

- 1 Open de lijst met applicaties op het startscherm en selecteer **Berichten**.
- 2 Selecteer .
- 3 Voeg ontvangers van uw bericht toe.
 - Geef telefoonnummers handmatig in en scheid ze van elkaar met een puntkomma of een komma.
 - Selecteer telefoonnummers in de lijsten door  te selecteren.
- 4 Selecteer **Geef hier het bericht in** en geef een bericht in.
- 5 Selecteer **Verzend** om het bericht te verzenden.



› Een MMS-bericht verzenden

- 1 Open de lijst met applicaties op het startscherm en selecteer **Berichten**.
- 2 Selecteer .
- 3 Voeg ontvangers van uw bericht toe.
 - Geef telefoonnummers of e-mailadressen handmatig in en scheid ze van elkaar met een puntkomma of een komma.

- Selecteer telefoonnummers of e-mailadressen in de lijsten door  te selecteren.



Wanneer u een e-mailadres ingeeft, wordt het bericht in een MMS-bericht omgezet.

- 4 Selecteer  → **Onderwerp toevoegen** en geef een onderwerp voor het bericht in.
- 5 Selecteer **Geef hier het bericht in** en geef een bericht in.
- 6 Selecteer  en voeg een item toe.
- 7 Selecteer **Verzend** om het bericht te verzenden.

› Een SMS- of MMS-bericht weergeven

- 1 Open de lijst met applicaties op het startscherm en selecteer **Berichten**.
Uw berichten worden gegroepeerd in berichtconversaties op contact, zoals in een messenger.
- 2 Selecteer een contact.
- 3 Selecteer voor een MMS-bericht  om de details weer te geven.

Google Mail



U kunt nieuwe e-mailberichten van Google Mail™ naar uw Postvak IN downloaden. Wanneer u deze applicatie opent, verschijnt het scherm van het Postvak IN. In de titelbalk wordt het totale aantal ongelezen berichten weergegeven en de ongelezen berichten worden vet weergegeven.



- De beschikbaarheid van deze functie is afhankelijk van uw regio of serviceprovider.
- Het menu Google Mail kan, afhankelijk van uw serviceprovider, een andere naam hebben.

› Een e-mail verzenden

- 1 Open de lijst met applicaties op het startscherm en selecteer **Google Mail**.

- 2 Selecteer .
- 3 Geef in het veld voor de ontvanger een naam of adres in.
- 4 Geef een onderwerp en een bericht in.
- 5 Selecteer  → een bestand om een afbeeldingsbestand bij te voegen.
- 6 Selecteer **Verzenden** om het bericht te verzenden.

► Een e-mailbericht weergeven

- 1 Open de lijst met applicaties op het startscherm en selecteer **Google Mail**.
- 2 Selecteer een e-mailbericht.

In de berichtweergave hebt u de volgende opties:

- U gaat naar het vorige of volgende bericht door **Ouder** of **Nieuwer** te selecteren.
- Als u een e-mailonderwerp wilt zoeken, selecteert u .
- Als u een nieuw bericht wilt opstellen, selecteert u .
- Als u het bericht wilt archiveren, selecteert u .
- Als u het bericht wilt verwijderen, selecteert u .
- Als u het bericht op ongelezen wilt zetten, selecteert u  → **Markeren als ongelezen**.
- Als u een label aan een bericht wilt toevoegen, selecteert u  → **Labels wijzigen**.
- Als u het bericht wilt registreren in de spamlijst, selecteert u  → **Spam rapporteren**.
- Als u het bericht wilt verbergen, selecteert u  → **Negeren**. Als u het bericht naar de map Postvak IN wilt verplaatsen, selecteert u **Alle berichten** en sleept u het bericht naar **Postvak IN**.
- Als u de berichten opnieuw wilt laden, selecteert u  → **Vernieuwen**.
- Als u de e-mailinstellingen wilt aanpassen, selecteert u  → **Instellingen**.
- Als u het bericht wilt beantwoorden, selecteert u .
- Als u uw antwoord naar alle ontvangers van het bericht wilt sturen, selecteert u .
- Als u het bericht naar anderen wilt doorsturen, selecteert u .

- Als u een ster aan het bericht wilt toevoegen, selecteert u ☆.
- Als u een bijlage wilt weergeven, selecteert u **Weergeven** of **Afspelen**. Als u het bericht op uw apparaat wilt opslaan, selecteert u **Opslaan**.

E-mail

Leer hoe u e-mailberichten via uw persoonlijke of zakelijke e-mailaccount kunt verzenden en bekijken.

› Een e-mailaccount instellen

- 1 Open de lijst met applicaties op het startscherm en selecteer **E-mail**.
- 2 Geef uw e-mailadres en wachtwoord in.
- 3 Selecteer **Volgende** (voor algemene e-mailaccounts) of **Handmatige instelling** (voor e-mailaccounts van andere bedrijven).
- 4 Volg de instructies op het scherm.
- 5 Als u meer e-mailaccounts wilt toevoegen, selecteert u  → **Accountinstellingen** → **Account toevoegen** en herhaalt u stap 2-4.

Als u klaar bent met het instellen van de e-mailaccount, worden de e-mailberichten naar uw apparaat gedownload. Als u meer dan twee accounts hebt gemaakt, kunt u tussen de e-mailaccounts schakelen. Selecteer een accountnaam in de linkerbovenhoek van het scherm en selecteer de account waarvoor u berichten wilt ophalen.

› Een e-mail verzenden

- 1 Open de lijst met applicaties op het startscherm en selecteer **E-mail** → een e-mailaccount.
- 2 Selecteer .
- 3 Voeg ontvangers van uw bericht toe.
Geef e-mailadressen handmatig in en scheid ze van elkaar met een puntkomma of een komma.







- 4 Selecteer **+Cc/Bcc** en voeg meer ontvangers toe.
 - 5 Selecteer het onderwerpveld en geef een onderwerp in.
 - 6 Selecteer het tekstveld en geef uw berichttekst in.
U kunt een afbeelding, contact, agenda-item, notitie of locatie invoegen door  te selecteren.
 - 7 Selecteer  → bestanden om toe te voegen.
U kunt in de bestandenlijst een bestand selecteren of een nieuwe foto, video of geluid maken.
 - 8 Selecteer **Verzenden** om het bericht te verzenden.
-  Als u offline bent of zich buiten het servicegebied bevindt, wordt het bericht in het Postvak UIT bewaard totdat u weer online en in uw servicegebied bent.









► Een e-mailbericht weergeven

Wanneer u een e-mailaccount opent, kunt u eerder opgehaalde e-mailberichten offline bekijken of verbinding met de e-mailserver maken om nieuwe berichten te bekijken. Nadat u e-mailberichten hebt opgehaald, kunt u ze offline bekijken.

- 1 Open de lijst met applicaties op het startscherm en selecteer **E-mail** → een e-mailaccount.
- 2 Selecteer  om de berichtenlijst bij te werken.
- 3 Selecteer een e-mailbericht.

In de berichtweergave hebt u de volgende opties:

- Als u een e-mailonderwerp wilt zoeken, selecteert u .
- Als u de berichten opnieuw wilt laden, selecteert u .
- Als u een nieuw bericht wilt opstellen, selecteert u .
- Als u het bericht wilt beantwoorden, selecteert u .
- Als u het bericht naar anderen wilt doorsturen, selecteert u .
- Als u het bericht wilt verwijderen, selecteert u .

- Als u het bericht op ongelezen wilt zetten, selecteert u  → **Markeren als Ongelezen.**
- Als u het bericht naar een andere map wilt verplaatsen, selecteert u  → **Verplaatsen.**
- Als u de achtergrondkleur wilt wijzigen, selecteert u  → **Achtergrondkleur.**
- Als u het bericht wilt afdrukken, selecteert u  → **Afdrukken.**
- Als u de instellingen voor het e-mailbericht wilt aanpassen, selecteert u  → **Accountinstellingen.**
- Als u de berichten wilt weergeven op categorie, selecteert u  → **Sorteren op.**
- Als u de weergavemodus wilt wijzigen, selecteert u  → **Weergavevorm.**
- Als u een ster aan het bericht wilt toevoegen, selecteert u .
- Als u het bericht op uw apparaat wilt opslaan, selecteert u het bijlagevenster → .

Talk

Chat met vrienden en familie via Google Talk™.



De beschikbaarheid van deze functie is afhankelijk van uw regio of serviceprovider.

› Uw status instellen

- 1 Open de lijst met applicaties op het startscherm en selecteer **Talk.**
- 2 Geef uw Google-account en wachtwoord in en selecteer **Aanmelden** (indien nodig).
- 3 Pas uw status, afbeelding en weergavebericht aan.

› Vrienden aan de vriendenlijst toevoegen

- 1 Open de lijst met applicaties op het startscherm en selecteer **Talk**.
In de vriendenlijst worden al uw Google Talk-contacten weergegeven.
- 2 Selecteer .
- 3 Geef een e-mailadres van de vriend in en selecteer **Uitnodiging verzenden**.

Wanneer uw vriend de uitnodiging accepteert, wordt de vriend aan uw vriendenlijst toegevoegd.

› Een chatsessie starten

- 1 Open de lijst met applicaties op het startscherm en selecteer **Talk**.
- 2 Selecteer in de vriendenlijst een vriend. Het chatscherm wordt geopend.
- 3 Geef uw bericht in en selecteer .
Als u een vriend aan een chatsessie wilt toevoegen, selecteert u  → **Toevoegen aan chat**.
- 4 Als u de chatsessie wilt beëindigen, selecteert u .

Social Hub

Hier vindt u informatie over het gebruik van Social Hub™, de geïntegreerde communicatieapplicatie voor Social Network Service (SNS), e-mail en berichten.

Ga naar socialhub.samsungapps.com voor meer informatie.

- 1 Open de lijst met applicaties op het startscherm en selecteer **Social Hub**.
- 2 Selecteer een categorie in de linkerbovenhoek van het scherm.
- 3 Bekijk en gebruik de inhoud die wordt geleverd via Social Hub.

Entertainment

MP3-speler

Hier leest u hoe u met de MP3-speler uw favoriete muziek kunt beluisteren terwijl u onderweg bent. De MP3-speler ondersteunt de volgende bestandsindelingen: flv, mkv, wmv, mp4, 3gp, webm, avi, flac, mp3, aac, ogg (Codec: MP3, AAC, FLAC, WMA, AMR, Vorbis, AAC(GED) +.aac)



- Afhankelijk van de software in uw apparaat worden bepaalde bestandsindelingen niet ondersteund.
- Als een bestand groter is dan het beschikbare geheugen, kan er een fout optreden bij het openen van het bestand.

› Muziekbestanden op uw apparaat zetten

U moet eerst bestanden overzetten naar uw apparaat:

- Draadloos downloaden van internet. ► p. 33
- Downloaden vanaf een pc met Samsung Kies. ► p. 74
- Ontvangen via Bluetooth. ► p. 80
- Synchroniseren met Windows Media Player 11. ► p. 75

› Muziek afspelen

Nadat u muziekbestanden hebt overgezet naar uw apparaat:

- 1 Open de lijst met applicaties op het startscherm en selecteer **MP3-speler**.
- 2 Selecteer een muziekcategorie → een muziekbestand.
- 3 Tik op het muziekspelerveld aan de rechterkant van het scherm.
- 4 Regel het afspelen met de virtuele toetsen.

Gebruik de volgende opties tijdens het afspelen van muziek:

- Als u een muziekbestand wilt toevoegen aan een afspeellijst, selecteert u  → **Toev. aan afspeellijst**.
- Als u naar muziek wilt luisteren via een Bluetooth-headset, selecteert u  → **Via Bluetooth**.
- Als u een muziekbestand naar anderen wilt verzenden, selecteert u  → **Delen via**.
- Als u een muziekbestand wilt instellen als alarmgeluid, selecteert u  → **Instellen als alarmtoon**.
- Als u de muziekspeler wilt aanpassen, selecteert u  → **Instellingen**.



- Een virtuele 5.1-kanaals surround sound-ervaring wanneer u luistert naar meerkanaals inhoud, zoals films op DVD.
- WOW HD™ zorgt voor een aanzienlijke kwaliteitsverbetering van afgespeelde audio. Het biedt een dynamische 3D-beleving met een diepe, volle bas en heldere hoge frequenties voor een zuivere geluidswaergave.

› Een afspeellijst maken

- 1 Open de lijst met applicaties op het startscherm en selecteer **MP3-speler** → **Afspeellijsten**.
- 2 Selecteer .
- 3 Geef een titel voor de nieuwe afspeellijst in en selecteer **Gereed**.

- 4 Als u muziekbestanden wilt toevoegen aan de afspeellijst, selecteert u  naast de muziekbestanden die u wilt toevoegen en selecteert u **Gereed**.

› Instellingen van de MP3-speler aanpassen

- 1 Open de lijst met applicaties op het startscherm en selecteer **MP3-speler**.
- 2 Selecteer  → **Instellingen**.
- 3 Pas de volgende instellingen van de MP3-speler aan uw wensen aan:

Optie	Functie
Equalizer	Een standaardtype equalizer selecteren.
Geluidseffecten	Een geluidseffect selecteren.
Muziekmenu	Muziekcategorieën voor weergave in het scherm van de muziekbibliotheek selecteren.

Music Hub

U hebt toegang tot de online muzikwinkel, waar u uw favoriete nummers kunt zoeken en kopen. U kunt ook muziekbestanden toevoegen aan uw verlanglijstje en gedownloade muziekbestanden afspelen.

 De beschikbaarheid van deze functie is afhankelijk van uw regio of serviceprovider.

- 1 Open de lijst met applicaties op het startscherm en selecteer **Music Hub**.
- 2 Als u deze applicatie voor het eerst start, selecteert u **Bevestigen**.
- 3 Zoek naar nummers en beluister een voorbeeld van uw favoriete nummers of koop ze.

Camera

Hier wordt beschreven hoe u foto's en video's kunt maken en weergeven. U kunt foto's maken met een resolutie van 2048 x 1536 pixels (3.2 megapixel) en video's met een resolutie van 1280 x 720 pixels.



- Het camerascherm verschijnt alleen in de liggende stand.
- De camera wordt automatisch uitgeschakeld wanneer u deze een bepaalde tijd niet gebruikt.
- De geheugencapaciteit kan variëren naar gelang de opnameomstandigheden of de scène die wordt opgenomen.

› Een foto nemen

- 1 Open de lijst met applicaties op het startscherm en selecteer **Camera** om de camera in te schakelen.
- 2 Richt de lens op het onderwerp en pas eventueel de compositie aan.

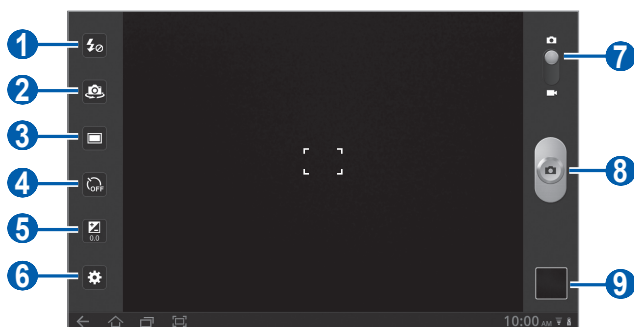

Nummer	Functie
1	De flitsinstelling wijzigen; u kunt de flitser handmatig in- of uitschakelen of instellen dat er automatisch wordt geflitst wanneer dit nodig is.
2	Schakelen tussen de cameralenzen aan de voorzijde en de achterzijde.

Nummer	Functie
3	De opnamestand wijzigen.
4	De lengte van de vertraging selecteren voordat de camera een foto maakt.
5	De belichtingswaarde aanpassen.
6	De camera-instellingen wijzigen.
7	Overschakelen naar de camcorder.
8	Een foto nemen.
9	De image-viewer openen om uw foto's te bekijken.

- 3** Tik op het voorbeeldscherm op het gedeelte waarop u wilt scherpstellen.
Het scherpstelkader gaat naar de plaats waarop u hebt getikt en wordt groen wanneer er is scherpgesteld op het onderwerp.
- 4** Selecteer  om een foto te nemen.
De foto wordt automatisch opgeslagen.

Nadat u een of meer foto's hebt gemaakt, selecteert u het pictogram van de image-viewer om ze te bekijken.



- Als u meer foto's wilt zien, scrollt u naar links of rechts. U kunt ook op het scherm tikken en door de miniaturen van foto's onder aan het scherm scrollen.
- Als u wilt in- of uitzoomen, plaatst u twee vingers op het scherm en beweegt u ze uit elkaar (beweeg uw vingers naar elkaar toe om uit te zoomen) of u kunt tweemaal op het scherm tikken.
- Als u een diashow van afbeeldingen wilt starten, selecteert u . Tik op het scherm om de diashow te stoppen.
- Als u een foto naar anderen wilt verzenden, selecteert u .
- Als u een foto wilt verwijderen, selecteert u .
- Als u details van een foto wilt weergeven, selecteert u  →

Details.

- Als u een foto linksom wilt draaien, selecteert u  → **Linksom draaien**.
- Als u een foto rechtsom wilt draaien, selecteert u  → **Rechtsom draaien**.
- Als u een foto als achtergrond of een afbeelding voor een contact wilt instellen, selecteert u  → **Foto instellen als**.
- Als u een afbeelding uit een foto wilt snijden, selecteert u  → **Bijsnijden**.
- Als u een foto wilt afdrukken via een USB-verbinding of een WLAN-verbinding, selecteert u  → **Afdrukken**. Uw apparaat is alleen compatibel met bepaalde printers van Samsung.
- Als u een foto wilt kopiëren, selecteert u  → **Kopiëren**.
- Als u bewegingsherkenning wilt gebruiken, selecteert u  → **Beweging**.



› Foto's maken met de voorkeuzes voor verschillende scènes

De camera bevat vooraf ingestelde instellingen voor diverse scènes. Zo kunt u eenvoudig de stand kiezen die bij de opnameomstandigheden en het onderwerp past. Als u bijvoorbeeld 's nachts foto's wilt maken, selecteert u de nachtmodus, omdat daarbij een lange belichting wordt gebruikt.

- 1 Open de lijst met applicaties op het startscherm en selecteer **Camera** om de camera in te schakelen.
- 2 Selecteer  → **Scènemodus** → een scène.
- 3 Breng eventueel wijzigingen aan.
- 4 Selecteer  om een foto te nemen.

› Een foto nemen in de Zelfportretstand

U kunt heel handig foto's van uzelf maken met behulp van de cameralens aan de voorzijde.

- 1 Open de lijst met applicaties op het startscherm en selecteer **Camera** om de camera in te schakelen.
- 2 Selecteer .
- 3 Breng eventueel wijzigingen aan.
- 4 Selecteer  om een foto te nemen.



› Een foto nemen in de Smile shot-stand

De camera kan gezichten herkennen en u helpen foto's van lachende mensen te nemen.

- 1 Open de lijst met applicaties op het startscherm en selecteer **Camera** om de camera in te schakelen.
- 2 Selecteer  → **Smile shot**.
- 3 Breng eventueel wijzigingen aan.
- 4 Selecteer .
- 5 Richt de cameralens op het onderwerp.
Het apparaat herkent automatisch mensen in een beeld en detecteert hun lach. Wanneer het onderwerp lacht, maakt het apparaat automatisch een foto.



› Een panoramafoto maken

Met de fotostand Panorama kunt u brede panoramafoto's maken. Dit is handig voor het fotograferen van landschappen.

- 1 Open de lijst met applicaties op het startscherm en selecteer **Camera** om de camera in te schakelen.
- 2 Selecteer  → **Panorama**.
- 3 Breng eventueel wijzigingen aan.
- 4 Selecteer  om de eerste foto te maken.
- 5 Beweeg het apparaat langzaam in de gekozen richting totdat het groene kader precies in de zoeker staat.
Zodra het groene kader in de zoeker staat, wordt automatisch de volgende foto genomen.
- 6 Herhaal stap 5 om de panoramafoto te voltooien.

› Een actiefoto maken

U kunt opnamen maken van een bewegend onderwerp en deze combineren tot één foto waarop de actie te zien is.

- 1 Open de lijst met applicaties op het startscherm en selecteer **Camera** om de camera in te schakelen.
- 2 Selecteer  → **Actiefoto**.
- 3 Breng eventueel wijzigingen aan.
- 4 Selecteer  om de eerste foto te maken.
- 5 Beweeg het apparaat om het bewegende onderwerp te volgen.
Het apparaat maakt automatisch de volgende foto's.
- 6 Blijf het onderwerp volgen tot het apparaat alle benodigde opnamen heeft gemaakt voor de actiefoto.

› Camera-instellingen aanpassen

Voordat u een foto maakt, selecteert u  voor toegang tot de volgende opties:

Optie	Functie
Scherpstellen	Close-upfoto's maken of instellen dat de camera scherpstelt op het onderwerp.
Scènemodus	De scènestand wijzigen.
Witbalans	De kleurbalans aan de lichtomstandigheden aanpassen.
Effecten	Een speciaal effect toepassen, zoals sepia of zwart-wittinten.
Resolutie	De resolutie wijzigen.
Meting	Een type belichtingsmeter selecteren.
GPS-tag	<p>Informatie over de locatie opnemen bij de foto's.</p> <p> Voor een goede GPS-ontvangst moet u locaties vermijden waar het signaal geblokkeerd wordt, zoals tussen gebouwen of in laaggelegen gebieden, of in slechte weersomstandigheden.</p>

› Een video opnemen

- 1 Open de lijst met applicaties op het startscherm en selecteer **Camera** om de camera in te schakelen.
- 2 Sleep de schuifregelaar in de rechterbovenhoek van het scherm om over te schakelen naar de camcorder.

- 3 Richt de lens op het onderwerp en pas eventueel de compositie aan.

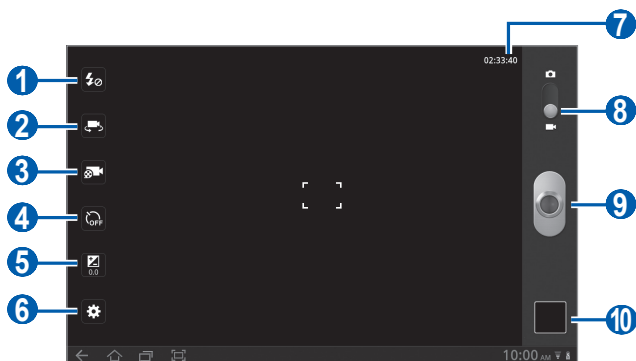

Nummer	Functie
1	De flitsinstelling wijzigen; U kunt de flitser handmatig in- of uitschakelen.
2	Schakelen tussen de cameralenzen aan de voorzijde en de achterzijde.
3	De opnamestand wijzigen (voor het bijvoegen van een multimedialbericht of voor normaal opslaan).
4	De lengte van de vertraging selecteren voordat de camera een video opneemt.
5	De belichtingswaarde aanpassen.
6	De camcorderinstellingen wijzigen.
7	Duur van de video die kan worden opgenomen weergeven (afhankelijk van beschikbare geheugen).
8	Overschakelen naar de camera.
9	Een video opnemen.
10	De image-viewer openen om uw video's te bekijken.

4 Selecteer  om de opname te starten.

5 Selecteer  om de opname te stoppen.

De video-opname wordt automatisch opgeslagen.

Selecteer na het opnemen van een video het pictogram van de image-viewer om de video weer te geven.

- Als u meer video's wilt zien, scrollt u naar links of rechts. U kunt ook op het scherm tikken en door de miniaturen van video's onder aan het scherm scrollen.
- Als u een video wilt afspelen, selecteert u .
- Als u een diashow van video's wilt starten, selecteert u . Tik op het scherm om de diashow te stoppen.
- Als u een video naar anderen wilt verzenden, selecteert u .
- Als u een video wilt verwijderen, selecteert u .
- Als u details van een video wilt weergeven, selecteert u  → **Details**.

► Camcorderinstellingen aanpassen

Voordat u een video opneemt, selecteert u  voor toegang tot de volgende opties:





Optie	Functie
Witbalans	De kleurbalans aan de lichtomstandigheden aanpassen.
Effecten	Een speciaal effect toepassen, zoals sepia of zwart-wittinten.
Resolutie	De resolutie wijzigen.

Video

U kunt de videospeler gebruiken om diverse soorten video's af te spelen.

- 1 Open de lijst met applicaties op het startscherm en selecteer **Video**.
- 2 Selecteer boven in het scherm een weergavemodus.
- 3 Selecteer een video om af te spelen.
- 4 Regel het afspelen met de virtuele toetsen.

Gebruik de volgende opties tijdens het afspelen van een video:

- Als u een video naar anderen wilt verzenden, selecteert u  → **Delen via**.
- Als u ondertitels wilt weergeven, selecteert u  → **Ondertitels**.
- Als u een kleureffect wilt toepassen, selecteert u  → **Kleurtoon**.
- Als u zichtbaarheid buiten wilt activeren om geschikte lichtomstandigheden te selecteren, selecteert u  → **Zichtbaarheid buiten**.
- Als u details van een video wilt weergeven, selecteert u  → **Details**.

Galerij

Hier vindt u informatie over het bekijken van foto's en video's in het geheugen van het apparaat.

› Ondersteunde bestandsindelingen

Type	Indeling
Foto	bmp, gif, jpg, png
Video	<ul style="list-style-type: none">• Extensie: flv, mkv, wmv, mp4, 3gp, webm, avi• Codec: H.264, Sorenson H.263, H.263, MPEG4, VC-1 (WMV9), WMV7, WMV8, VP8, XviD, MP43



- Afhankelijk van de software in uw apparaat worden bepaalde bestandsindelingen niet ondersteund.
- Als een bestand groter is dan het beschikbare geheugen, kan er een fout optreden bij het openen van het bestand.

› Een foto bekijken

1 Open de lijst met applicaties op het startscherm en selecteer **Galerij**.

2 Selecteer een map.



Als u foto's en video's wilt filteren, selecteert u **Op album of Afbeeldingen en video's** → een optie.







3 Selecteer een foto (zonder pictogram) om weer te geven.





Gebruik de volgende opties tijdens het bekijken van een foto:

- Als u meer foto's wilt zien, scrollt u naar links of rechts.
- Als u wilt in- of uitzoomen, plaatst u twee vingers op het scherm en beweegt u ze uit elkaar (beweeg uw vingers naar elkaar toe om uit te zoomen).



Als u kantelbewegingen hebt geactiveerd, kunt u in- of uitzoomen door twee punten aan te raken met uw vingers en het apparaat naar voren en achteren te kantelen.

- Als u een diashow in de geselecteerde map wilt starten, selecteert u . Tik op het scherm om de diashow te stoppen.
- Als u een foto naar anderen wilt verzenden, selecteert u .
- Als u een foto wilt verwijderen, selecteert u .
- Als u details van een foto wilt weergeven, selecteert u  → **Details**.
- Als u de locatiegegevens wilt weergeven voor een foto die u hebt gemaakt, selecteert u  → **Weergeven op kaart**. Deze functie is alleen beschikbaar als uw foto beschikt over locatiegegevens.
- Als u een foto linksom wilt draaien, selecteert u  → **Linksom draaien**.
- Als u een foto rechtsom wilt draaien, selecteert u  → **Rechtsom draaien**.

- Als u een foto als achtergrond of een afbeelding voor een contact wilt instellen, selecteert u  → **Foto instellen als.**
- Als u een afbeelding uit een foto wilt snijden, selecteert u  → **Bijsnijden.**
- Als u een foto wilt afdrukken via een WLAN-verbinding, selecteert u  → **Afdrukken.** Uw apparaat is alleen compatibel met bepaalde printers van Samsung.
- Als u een foto wilt kopiëren, selecteert u  → **Kopiëren.**
- Als u bewegingsherkenning wilt gebruiken, selecteert u  → **Beweging.**

› Een video afspelen

1 Open de lijst met applicaties op het startscherm en selecteer **Galerij.**

2 Selecteer een map.

 Als u foto's en video's wilt filteren, selecteert u **Op album of Afbeeldingen en video's** → een optie.

3 Selecteer een video (met het symbool ) om af te spelen.

4 Regel het afspelen met de virtuele toetsen.

Persoonlijke gegevens

Contacten

Ontdek hoe u een lijst van uw persoonlijke of zakelijke contacten kunt maken en beheren. U kunt voor uw contacten namen, mobiele telefoonnummers, vaste telefoonnummers, e-mailadressen, verjaardagen en nog veel meer opslaan.

› Een contact maken

- 1 Open de lijst met applicaties op het startscherm en selecteer **Contacten**.
- 2 Selecteer **+**.
- 3 Selecteer een geheugenlocatie.
Als u meer dan één account hebt, selecteert u de account waaraan u het contact wilt toevoegen.
- 4 Geef de contactgegevens in.
- 5 Selecteer **Gereed** om een contact aan het geheugen toe te voegen.

› Contacten ophalen vanuit uw account



U kunt contacten ophalen door uw toegewezen account te synchroniseren.

- 1 Open de lijst met applicaties op het startscherm en selecteer **Instellingen** → **Account- en synchronisatie-instellingen**.
- 2 Selecteer een account → **Contacten synchroniseren** →  om uw contactenlijst te synchroniseren.
Een bijgewerkte contactenlijst wordt opgehaald en automatisch opgeslagen op uw apparaat.

› Een contact zoeken

- 1 Open de lijst met applicaties op het startscherm en selecteer **Contacten**.
- 2 Selecteer **Contacten zoeken** en geef de eerste letters van een naam in.
- 3 Selecteer de naam van het contact.

Zodra u een contact hebt gevonden, kunt u de volgende opties gebruiken:

- Als u een e-mailbericht wilt verzenden, selecteert u een e-mailadres.
- Als u de contactgegevens wilt bewerken, selecteert u  → **Wijzigen**.
- Als u het contact als favoriet wilt instellen, selecteert u .

› Contacten importeren of exporteren

Als u contacten wilt importeren (in vcf-indeling) vanaf de USB-opslag van uw apparaat,

- 1 Open de lijst met applicaties op het startscherm en selecteer **Contacten**.
- 2 Selecteer  → **Importeren/exporteren** → **Importeren uit opslag**.
- 3 Selecteer een geheugenlocatie.
Als u meer dan één account hebt, selecteert u de account waaraan u het contact wilt toevoegen.
- 4 Selecteer een optie voor het importeren van één contact, meerdere contacten of alle contacten en selecteer **OK**.
- 5 Selecteer de contacten die u wilt importeren en selecteer **OK**.

Als u contacten wilt exporteren naar de USB-opslag van uw apparaat:

- 1 Open de lijst met applicaties op het startscherm en selecteer **Contacten**.
- 2 Selecteer  → **Importeren/exporteren** → **Exporteren naar opslag**.
- 3 Selecteer ter bevestiging **OK**.

› Contacten kopiëren of verplaatsen

U kopieert of verplaatst als volgt contacten van de SIM-kaart of USIM-kaart naar het apparaat:

- 1 Open de lijst met applicaties op het startscherm en selecteer **Contacten**.
- 2 Selecteer  → **Importeren/exporteren** → **Importeren van SIM-kaart**.
- 3 Selecteer een geheugenlocatie.
Als u meer dan één account hebt, selecteert u de account waaraan u het contact wilt toevoegen.
- 4 Selecteer contacten en selecteer **Kopie** of **Verpl.**

U kopieert of verplaatst als volgt contacten van het apparaat naar de SIM-kaart of USIM-kaart:

- 1 Open de lijst met applicaties op het startscherm en selecteer **Contacten**.
- 2 Selecteer  → **Importeren/exporteren** → **Exporteren naar SIM-kaart**.
- 3 Selecteer contacten en selecteer **Kopie** of **Verpl.** → **OK**.

› Uw visitekaartje maken

- 1 Open de lijst met applicaties op het startscherm en selecteer **Contacten**.
- 2 Selecteer  → **Mijn profiel** → **Wijzigen**.
- 3 Geef uw persoonlijke gegevens in.
- 4 Selecteer **Gereed**.



U kunt uw visitekaartje verzenden door dit toe te voegen aan een e-mail of het over te zetten met de draadloze Bluetooth-functie.

› Contacten ophalen vanuit uw community-accounts

U kunt de lijst met communitywebsiteaccounts weergeven en een account selecteren om een contact toe te voegen van de website aan uw contacten.

- 1 Open de lijst met applicaties op het startscherm en selecteer **Contacten**.
- 2 Selecteer  → **Vrienden ophalen**.
- 3 Selecteer een account.
- 4 Selecteer contacten → **Gereed**.

› Een contactgroep maken

- 1 Open de lijst met applicaties op het startscherm en selecteer **Contacten**.
- 2 Selecteer **Groepen** → .
- 3 Geef een naam voor de groep in.
- 4 Selecteer **Leden bewerken**.
- 5 Selecteer leden uit de contactenlijst en selecteer **Gereed**.
- 6 Selecteer **Gereed** wanneer u klaar bent.

Agenda

Hier vindt u informatie over hoe u dagelijkse, wekelijkse of maandelijkse afspraken kunt maken en beheren en alarmen kunt instellen om u aan belangrijke afspraken te herinneren.

› De weergave van de agenda wijzigen

- 1 Open de lijst met applicaties op het startscherm en selecteer **Agenda**.
- 2 Selecteer een weergavemodus boven in de agenda.
 - **Dag:** blokken van een uur voor een volle dag.
 - **Week:** een lijst van geplande afspraken voor de dagen in een volledige week.
 - **Maand:** blokken van een dag voor de huidige maand.
 - **Lijst:** een lijst van alle geplande afspraken.

› Een afspraak maken



- 1 Open de lijst met applicaties op het startscherm en selecteer **Agenda**.
- 2 Selecteer **+**.
- 3 Geef de gewenste details voor de afspraak in.
- 4 Selecteer **Gereed**.

› Afspraken bekijken

De planning van vandaag bekijken:

- 1 Open de lijst met applicaties op het startscherm en selecteer **Agenda**.
- 2 Selecteer **Vandaag**.
- 3 Selecteer een afspraak om de details te bekijken.

Afspraken op een bepaalde datum bekijken:

- 1 Open de lijst met applicaties op het startscherm en selecteer **Agenda**.
- 2 Selecteer een datum in de agenda.
Als u naar een specifieke dag wilt gaan door handmatig een datum in te geven, selecteert u  → **Ga naar**, geeft u de datum in door  of  te selecteren en selecteert u **Instellen**.
- 3 Selecteer een afspraak om de details te bekijken.

› Een alarm voor een afspraak stoppen

Als u een alarm voor een afspraak instelt, wordt het alarmpictogram voor de afspraak op de opgegeven tijd weergegeven.

- 1 Selecteer  op de systeembalk.
- 2 Selecteer een herinnering om meer details over de afspraak weer te geven.
- 3 Als u de herinnering op de sluimerstand wilt zetten of wilt uitschakelen, selecteert u **Alles sluim.** of **Alles uit**.

Notities







Hier wordt uitgelegd hoe u belangrijke informatie vastlegt, zodat u deze op een latere datum kunt opslaan en bekijken.

› Een notitie maken

- 1 Open de lijst met applicaties op het startscherm en selecteer **Notities**.
- 2 Selecteer .
- 3 Geef de tekst in.
- 4 Selecteer **Gereed**.

› Notities weergeven

- 1 Open de lijst met applicaties op het startscherm en selecteer **Notities**.
- 2 Selecteer een notitie om de details te bekijken.
Als u aanvullende functies wilt gebruiken met een notitie, selecteert u .

Hulpmiddel	Functie
	De notitie verwijderen.
	De achtergrondkleur van de notitie wijzigen.
	De notitie vergrendelen.
	De notitie afdrukken via een USB-verbinding of een WLAN-verbinding.
	Uw notitie uploaden naar communitywebsites.
	De notitie naar anderen verzenden.

Connectiviteit

Pc-verbindingen

Hier vindt u informatie over hoe u het apparaat met de meegeleverde USB-kabel in diverse USB-verbindingstanden op een pc kunt aansluiten. Door het apparaat op een pc aan te sluiten, kunt u bestanden met Windows Media Player synchroniseren, gegevens van en naar het apparaat overbrengen en het Samsung Kies-programma gebruiken.

› Verbinden met Samsung Kies

Controleer of Samsung Kies op de pc is geïnstalleerd. U kunt het programma downloaden van de Samsung-website (www.samsung.com/kies).



Samsung Kies werkt op zowel Windows- als Macintosh-computers.

- 1 Sluit een USB-kabel aan op de multifunctionele aansluiting van het apparaat en op een pc. Samsung Kies wordt automatisch gestart.
Als Samsung Kies niet automatisch wordt gestart, dubbelklikt u op het pictogram van Samsung Kies op uw pc.
- 2 Kopieer bestanden van de pc naar het apparaat.
Zie de Help bij Samsung Kies voor meer informatie.

› Synchroniseren met Windows Media Player

Controleer of Windows Media Player op de pc is geïnstalleerd.

- 1 Sluit de USB-kabel aan op de multifunctionele aansluiting van het apparaat en op een pc met Windows Media Player. Er wordt een pop-upbericht op de computer weergegeven zodra de verbinding tot stand is gekomen.
- 2 Open Windows Media Player om muziekbestanden te synchroniseren.
- 3 Bewerk of typ de naam van het apparaat in het pop-upvenster (indien nodig).
- 4 Selecteer de gewenste muziekbestanden en sleep deze naar de synchronisatielijst.
- 5 Start de synchronisatie.

› Verbinden als apparaat voor massaopslag

U kunt het apparaat als verwisselbare schijf op een pc aansluiten en de bestandenlijst weergeven.

 U kunt een USB-opslagapparaat gebruiken om meer bestanden op te slaan. Uw apparaat ondersteunt sommige USB-opslagapparaten mogelijk niet.

- 1 Sluit een USB-kabel aan op de multifunctionele aansluiting van het apparaat en op een pc.
- 2 Open de map om bestanden te bekijken.
- 3 Kopieer bestanden van de pc naar het apparaat.

 Als u het apparaat van de pc wilt loskoppelen, klikt u in de taakbalk van Windows op het USB-pictogram en klikt u op de optie om het apparaat voor massaopslag veilig te verwijderen. Vervolgens verwijdert u de USB-kabel uit de pc. Als u dit niet doet, kunnen gegevens op het apparaat verloren gaan of kan uw apparaat worden beschadigd.

Wi-Fi

Hier vindt u informatie over het gebruik van de draadloze netwerkfuncties van uw apparaat, waarmee u verbinding kunt maken met elk draadloos LAN (WLAN) dat met de IEEE 802.11 a/b/g/n-norm compatibel is.

Overall waar er een draadloos toegangspunt of 'hotspot' aanwezig is, kunt u verbinding met internet of andere netwerkapparaten maken.



Het apparaat gebruikt een niet-geharmoniseerde frequentie en is bedoeld voor gebruik in alle Europese landen. Het WLAN mag in de EU zonder beperkingen binnenshuis worden gebruikt, maar mag in Frankrijk niet buitenshuis worden gebruikt.

› De WLAN-functie inschakelen

- 1 Open de lijst met applicaties op het startscherm en selecteer **Instellingen** → **Draadloos en netwerken**.
- 2 Selecteer **Wi-Fi** om de WLAN-functie te activeren.



Een WLAN die op de achtergrond wordt uitgevoerd, verbruikt ook batterijvermogen. Activeer het WLAN daarom alleen wanneer dit nodig is, om de batterij te sparen.

› Een WLAN zoeken en daarmee verbinding maken

- 1 Open de lijst met applicaties op het startscherm en selecteer **Instellingen** → **Draadloos en netwerken** → **Wi-Fi-instellingen**.
Het apparaat gaat automatisch naar beschikbare WLAN's op zoek.
- 2 Selecteer een netwerk bij **Wi-Fi-netwerken**.
- 3 Geef een wachtwoord voor het netwerk in (indien nodig).
- 4 Selecteer **OK**.

› Handmatig een WLAN toevoegen

- 1 Open de lijst met applicaties op het startscherm en selecteer **Instellingen** → **Draadloos en netwerken** → **Wi-Fi-instellingen** → **Wi-Fi-netwerk toevoegen**.
- 2 Geef de SSID voor het netwerk in en selecteer het beveiligingstype.
- 3 Stel de beveiligingsinstellingen in, afhankelijk van het geselecteerde beveiligingstype.
- 4 Selecteer **Opslaan**.

› Verbinding met een WLAN maken via WPS (Wi-Fi Protected Setup)

U kunt via WPS verbinding maken met een beveiligd netwerk.

Verbinding maken met een WLAN met een WPS-knop:

- 1 Open de lijst met applicaties op het startscherm en selecteer **Instellingen** → **Draadloos en netwerken** → **Wi-Fi-instellingen**.
- 2 Selecteer een netwerk dat is aangeduid als beschikbaar voor WPS en selecteer **Netwerk instellen**.
- 3 Selecteer **WPS-knop** → **OK**.
- 4 Druk dan binnen 2 minuten op een WPS-knop op het toegangspunt.

Verbinding met een WLAN maken met een WPS PIN:

- 1 Open de lijst met applicaties op het startscherm en selecteer **Instellingen** → **Draadloos en netwerken** → **Wi-Fi-instellingen**.
- 2 Selecteer een netwerk dat is aangeduid als beschikbaar voor WPS en selecteer **Netwerk instellen**.
- 3 Selecteer **WPS-PIN van toegangspunt** of **WPS-PIN van dit apparaat**.
- 4 Geef op het toegangspunt de PIN-code in en druk op de startknop.

› Statische IP-instellingen instellen

- 1 Open de lijst met applicaties op het startscherm en selecteer **Instellingen** → **Draadloos en netwerken**
- 2 Selecteer een toegangspunt in de netwerklijst.
- 3 Schakel het selectievakje naast **IP-instellingen** in.
- 4 Selecteer **Passief**.
- 5 Wijzig de IP-instellingen voor het toegangspunt zoals IP-adres, lengte van voorvoegsel voor netwerk, Gateway en DNS.
- 6 Selecteer **OK**.

Bluetooth

Bluetooth is een draadloze communicatietechnologie die werkt over een korte afstand. Met Bluetooth kunt u gegevens uitwisselen over een afstand van ongeveer 10 meter zonder dat er een fysieke verbinding nodig is.

Bij Bluetooth is het niet nodig om de apparaten op elkaar te richten. Als de apparaten zich binnen elkaars bereik bevinden, kunnen er gegevens worden overgedragen, ook als de apparaten zich in aparte ruimten bevinden.



- Samsung is niet verantwoordelijk voor het verlies, de onderschepping of het misbruik van gegevens die via de Bluetooth-functie zijn verzonden of ontvangen.
- Zorg altijd dat u gegevens deelt met en ontvangt van vertrouwde apparaten die goed zijn beveiligd. Als er voorwerpen tussen de apparaten staan, is het mogelijk dat de afstand waarop de apparaten kunnen communiceren, afneemt.
- Sommige apparaten, vooral apparaten die niet door Bluetooth SIG zijn getest of goedgekeurd, zijn mogelijk niet compatibel met uw apparaat.

› De draadloze Bluetooth-functie inschakelen

- 1 Open de lijst met applicaties op het startscherm en selecteer **Instellingen** → **Draadloos en netwerken**.
- 2 Selecteer **Bluetooth** om de Bluetooth-functie in te schakelen.

› Andere Bluetooth-apparaten zoeken en koppelen

- 1 Open de lijst met applicaties op het startscherm en selecteer **Instellingen** → **Draadloos en netwerken** → **Bluetooth-instellingen** → **Apparaten in de buurt vinden**.
- 2 Selecteer een apparaat.
- 3 Geef de PIN-code voor de Bluetooth-functie of de Bluetooth-PIN-code voor het andere apparaat in (indien aanwezig) en selecteer **OK**. U kunt ook **OK** selecteren om overeenstemming tussen de PIN-code van uw apparaat en die van het andere apparaat te waarborgen.

Wanneer de eigenaar van het andere apparaat dezelfde PIN-code intoetst of de verbinding accepteert, zijn de apparaten gekoppeld. Als de koppeling slaagt, zoekt het apparaat automatisch naar beschikbare diensten.



Sommige apparaten, vooral headsets en handsfree carkits, hebben een vaste Bluetooth-PIN-code, zoals 0000. Als het andere apparaat een PIN-code heeft, moet u deze ingeven.

› Gegevens verzenden via de Bluetooth-functie

- 1 Selecteer een bestand of item, zoals een contact, agenda-item of mediabestand, in de betreffende applicatie.
- 2 Selecteer een optie voor het verzenden van gegevens via Bluetooth.



De methode voor het selecteren van een optie kan verschillen per gegevenstype.

- 3 Zoek een Bluetooth-apparaat en koppel beide apparaten.

› Gegevens ontvangen via de Bluetooth-functie

- 1 Open de lijst met applicaties op het startscherm en selecteer **Instellingen** → **Draadloos en netwerken** → **Bluetooth-instellingen** → **Zichtbaar**.
- 2 Geef desgevraagd de PIN-code voor de Bluetooth-functie in en selecteer **OK** (indien nodig).
- 3 Selecteer  op de systeembalk en selecteer **OK** om te bevestigen dat u gegevens wilt ontvangen van het apparaat.

Ontvangen gegevens worden in de map bluetooth opgeslagen. Als u een contactbestand ontvangt, selecteert u **Instellingen** → **Draadloos en netwerken** → **Bluetooth-instellingen** → **Ontvangen bestanden weergeven** → een contactbestand om te importeren in uw telefoonlijst.

Mobiel netwerk delen

Hier vindt u informatie over hoe u het apparaat als draadloze modem of draadloos toegangspunt voor pc's en andere apparaten kunt instellen en zo de mobiele verbinding van het apparaat met deze apparaten kunt delen.

► Het mobiele netwerk van het apparaat delen via WLAN

- 1 Open de lijst met applicaties op het startscherm en selecteer **Instellingen** → **Draadloos en netwerken** → **Tethering en draagbare hotspot**.
- 2 Selecteer **Draagbare Wi-Fi hotspot** om de WLAN-hotspot te activeren.
- 3 Selecteer **Draagbare Wi-Fi-hotspot config.** om de WLAN-hotspot aan te passen.

Optie	Functie
Netwerk-SSID	De apparaatnaam weergeven en bewerken die op externe apparaten wordt weergegeven.
Beveiliging	Het beveiligingstype selecteren.

- 4 Selecteer **Opslaan** wanneer u klaar bent.
- 5 Zoek op een ander apparaat de naam van uw apparaat in de lijst met beschikbare verbindingen en maak verbinding met het netwerk.
Het apparaat deelt vervolgens de mobiele verbinding op het andere apparaat.

› Het mobiele netwerk van uw apparaat delen via USB

- 1 Sluit een USB-kabel aan op de multifunctionele aansluiting van het apparaat en op een pc.
- 2 Open de lijst met applicaties op het startscherm en selecteer **Instellingen** → **Draadloos en netwerken** → **Tethering en draagbare hotspot**.
- 3 Selecteer **USB-tethering** om de functie voor USB-tethering in te schakelen.
Het apparaat deelt vervolgens de mobiele verbinding met de pc.
U stopt het delen van de netwerkverbinding door het selectievakje naast **USB-tethering** uit te schakelen.



De methode van delen van de netwerkverbinding kan verschillen afhankelijk van het besturingssysteem van de pc.

› Het mobiele netwerk van uw apparaat delen via de draadloze Bluetooth-functie

- 1 Open de lijst met applicaties op het startscherm en selecteer **Instellingen** → **Draadloos en netwerken** → **Bluetooth-instellingen**.
- 2 Selecteer **Bluetooth** om de Bluetooth-functie in te schakelen.
- 3 Andere Bluetooth-apparaten zoeken en koppelen om een netwerk te delen. ► p. 79
- 4 Selecteer **Draadloos en netwerken** → **Tethering en draagbare hotspot** → **Bluetooth-tethering** om de functie voor Bluetooth-tethering in te schakelen.

GPS

Het apparaat is uitgerust met een GPS-ontvanger (satellietnavigatiesysteem). Hier ontdekt u hoe u locatieservices kunt activeren.

Voor een beter GPS-signaal gebruikt u uw apparaat in de volgende situaties best niet:

- tussen gebouwen, in tunnels of ondergrondse passages of in gebouwen
- in slechte weersomstandigheden
- in de buurt van hoogspanningsmasten of elektromagnetische velden
- in een voertuig met beschermende folie tegen de zon

 Raak de interne antenne niet aan en bedek deze niet met uw handen of andere voorwerpen tijdens het gebruik van de GPS-functies.

 De beschikbaarheid van deze functie is afhankelijk van uw regio of serviceprovider.

› Locatieservices inschakelen

U moet locatieservices activeren als u informatie over locatie wilt ontvangen en op de map wilt zoeken.

- 1 Open de lijst met applicaties op het startscherm en selecteer **Instellingen** → **Locatie en beveiliging**.
- 2 Configureer de volgende instellingen om locatieservices te activeren:

Optie	Functie
Draadloze netwerken gebruiken	Stel deze optie in om een WLAN en/of mobiel netwerk te gebruiken om uw locatie te bepalen.
GPS-satellieten gebruiken	Instellen dat de GPS-satelliet wordt gebruikt om uw locatie te bepalen.

Optie	Functie
Locatie gebruiken voor Google Search	Instellen dat het apparaat uw actuele locatie voor de zoekfunctie en andere services van Google gebruikt.

VPN-verbindingen

U kunt VPN's (Virtual Private Network) maken en veilig verbinding maken met uw privénetwerk via een openbaar netwerk, zoals het internet.

-  Internettoegang moet al zijn geconfigureerd op uw apparaat. Als er problemen optreden wanneer u verbinding met internet maakt, moet u de verbindingen bewerken. Neem contact op met uw serviceprovider als u niet zeker weet welke verbindingsgegevens u moet ingeven.

› VPN-verbindingen instellen

- 1 Open de lijst met applicaties op het startscherm en selecteer **Instellingen** → **Draadloos en netwerken** → **VPN-instellingen** → **VPN toevoegen**.
- 2 Selecteer een type VPN.
- 3 Pas de verbindingsgegevens aan.

-  Beschikbare opties kunnen verschillen afhankelijk van het type VPN.

Optie	Functie
VPN-naam	Geef de naam van de VPN-server in.
VPN-server instellen	Geef het IP-adres van de VPN-server in.
Codering inschakelen	Stel deze optie in om de VPN-server te coderen.
Vooraf gedeelde IPsec-sleutel instellen	Geef een vooraf gedeelde sleutel in.

Optie	Functie
L2TP geheim inschakelen	Stel deze optie in om het geheime L2TP-wachtwoord te gebruiken.
L2TP geheim instellen	Geef het geheime L2TP-wachtwoord in.
Gebr.certificaat	Selecteer een gebruikerscertificaat dat de VPN-server gebruikt om u te identificeren. U kunt certificaten importeren van de VPN-server of downloaden van internet.
CA-certificaat inst.	Selecteer een CA-certificaat (Certificate Authority) dat de VPN-server gebruikt om u te identificeren. U kunt certificaten importeren van de VPN-server of downloaden van internet.
DNS-zoekdomeinen	Geef het adres van de DNS-server (Domain Name Server) in.

4 Selecteer  → **Opslaan** als u klaar bent.

› Verbinden met een privénetwerk

- 1 Open de lijst met applicaties op het startscherm en selecteer **Instellingen** → **Draadloos en netwerken** → **VPN-instellingen**.
- 2 Selecteer een privénetwerk waarmee u verbinding wilt maken.
- 3 Geef de gebruikersnaam en het wachtwoord in en selecteer **Verbind**.

Hulpmiddelen

Alarm



Hier vindt u informatie over hoe u een alarm voor belangrijke agenda-items kunt instellen en gebruiken.

› Een nieuw alarm instellen

- 1 Open de lijst met applicaties op het startscherm en selecteer **Alarm**.
- 2 Selecteer .
- 3 Stel het alarm in.
- 4 Selecteer **Gereed** wanneer u klaar bent.

› Een alarm afzetten

Wanneer het alarm afgaat doet u het volgende:

- Sleep  naar rechts om het alarm uit te zetten.
- Als u het alarm na een bepaalde periode wilt herhalen, sleept u  naar links.

› Een alarm verwijderen

- 1 Open de lijst met applicaties op het startscherm en selecteer **Alarm**.
- 2 Selecteer een alarm dat u wilt verwijderen.
- 3 Selecteer **Wissen** → **OK**.



U kunt alarmen verwijderen of uitschakelen door een alarm aan te raken en **Alarm uitschakelen** of **Alarm wissen** → **OK** te selecteren.

Calculator

Leer wiskundige berekeningen op het apparaat uitvoeren, net als bij een gewone rekenmachine.

- 1 Open de lijst met applicaties op het startscherm en selecteer **Calculator**.
- 2 Gebruik de toetsen die overeenkomen met het calculatorscherm om een gewone of wetenschappelijke berekening uit te voeren.

Downloads

Hier vindt u informatie over hoe u logs van bestanden die u hebt gedownload vanaf internet kunt beheren.





- 1 Open de lijst met applicaties op het startscherm en selecteer **Downloads**.
- 2 Selecteer een downloadmap.
- 3 Als u een gedownload bestand wilt openen, selecteert u de log.
Als u een log wilt verwijderen, schakelt u het selectievakje in en selecteert u .

eBook





Hier leest u hoe u eBook- en PDF-bestanden kunt openen en lezen.

› Boeken lezen

- 1 Open de lijst met applicaties op het startscherm en selecteer **eBook**.
- 2 Selecteer een boek op de plank.
- 3 Gebruik tijdens het lezen de volgende opties:
 - U kunt bladeren door met uw vinger naar links of rechts te slepen, of door in de buurt van de linker- of rechtermarge van een pagina te tikken.

- Als u de inhoudsopgave, bladwijzers of markeringen wilt weergeven, selecteert u .
- Als u de instellingen voor het lettertype en thema wilt aanpassen, selecteert u .
- Als u een boek wilt lezen met de tekst-naar-spraakfunctie, selecteert u  → **Lezen**.
- Selecteer  om tekst in het boek te zoeken.
- U kunt een bladwijzer aan de huidige pagina toevoegen door  te selecteren.
- Als u een notitie wilt toevoegen, blijft u een woord aanraken en selecteert u **Notities** in het pop-upvenster.

4 Een tekening maken met de volgende hulpmiddelen:



Hulpmiddel	Functie
	De tekst markeren.
	Tekenen in het boek.
	De tekening wissen.
	De pen en markeerinstellingen aanpassen.

› Boekbestanden importeren

U kunt boekbestanden (in epub- en pdf-indeling) uit het interne geheugen importeren.



U kunt een boek aanschaffen in een online boekwinkel of door  te selecteren.

- 1 Open de lijst met applicaties op het startscherm en selecteer **eBook**.
- 2 Selecteer  → **Importeren**.
- 3 Selecteer de boekbestanden die u wilt importeren en selecteer .

Google Zoeken

U kunt naar applicaties en gegevens op het apparaat en specifieke gegevens op het web zoeken.

- 1 Open de lijst met applicaties op het startscherm en selecteer **Google Zoeken**.
- 2 Geef een letter of een woord van de gezochte gegevens in. Als u met spraak informatie wilt zoeken, selecteert u .
- 3 Selecteer de naam van het item dat u wilt openen.

Mijn bestanden

U kunt snel en gemakkelijk toegang krijgen tot alle afbeeldingen, video's, muziek, geluidsfragmenten en andere typen bestanden die in het apparaat zijn opgeslagen.



› Ondersteunde bestandsindelingen

Type	Indeling
Foto	bmp, gif, jpg, png
Video	flv, mkv, wmv, mp4, 3gp, webm, avi (Codec: H.264, Sorenson H.263, H.263, MPEG4, VC-1 (WMV9), WMV7, WMV8, VP8, XviD, MP43)
Muziek	flv, mkv, wmv, mp4, 3gp, webm, avi, flac, mp3, aac, ogg (Codec: MP3, AAC, FLAC, WMA, AMR, Vorbis, AAC(GED) + .aac)



- Afhankelijk van de software in uw apparaat worden bepaalde bestandsindelingen niet ondersteund.
- Als een bestand groter is dan het beschikbare geheugen, kan er een fout optreden bij het openen van het bestand.



› Een bestand openen

- 1 Open de lijst met applicaties op het startscherm en selecteer **Mijn bestanden**.
- 2 Selecteer in het vervolkeuzemenu **Naam** en selecteer een optie om de bestandenlijst te sorteren.
- 3 Selecteer een map.
 - Als u een niveau omhoog wilt, selecteert u .
 - Als u naar het bovenste niveau wilt gaan, selecteert u .
- 4 Selecteer het bestand dat u wilt openen.

› Een map maken

- 1 Open de lijst met applicaties op het startscherm en selecteer **Mijn bestanden**.
- 2 Selecteer .
- 3 Geef een naam in en selecteer **Gereed**.

› Bestanden kopiëren of verplaatsen

- 1 Open de lijst met applicaties op het startscherm en selecteer **Mijn bestanden**.
- 2 Schakel een selectievakje in naast de mappen of bestanden die u wilt kopiëren of knippen.
- 3 Selecteer  of .
- 4 Selecteer een map en selecteer .





› Bestanden verwijderen

- 1 Open de lijst met applicaties op het startscherm en selecteer **Mijn bestanden**.
- 2 Schakel een selectievakje in naast de mappen of bestanden die u wilt verwijderen.
- 3 Selecteer .



Pennotitie

Hier vindt u informatie over het schetsen van notities met verschillende hulpmiddelen.

- 1 Open de lijst met applicaties op het startscherm en selecteer **Pennotitie**.
- 2 Selecteer .
- 3 U kunt een getekende notitie maken met de volgende hulpmiddelen:

Hulpmiddel	Functie
	Geef de tekst in.
	Schrijven of tekenen op het scherm.
	De schets wissen.
	De instellingen van het hulpmiddel aanpassen.

U kunt tevens de volgende opties gebruiken:

- Als u een foto, notitie of kaart wilt invoegen, selecteert u  → **Invoegen**.
- Selecteer  om uw laatste bewerking ongedaan te maken.
- Selecteer  om uw laatste bewerking opnieuw uit te voeren.

- 4 Selecteer **Gereed** wanneer u klaar bent.

Polaris Office

Hier vindt u informatie over hoe u Microsoft Word-, Excel-, PowerPoint- en Adobe PDF-bestanden kunt maken of weergeven op uw apparaat.

► Een nieuw document maken

- 1 Open de lijst met applicaties op het startscherm en selecteer **Polaris Office**.

- 2 Als u deze applicatie voor het eerst start, moet u zich registreren als online gebruiker of de registratie overslaan.
- 3 Selecteer **Nieuw bestand** → een documenttype.
- 4 Geef inhoud in het document in.
- 5 Selecteer  wanneer u klaar bent.
- 6 Geef een naam voor het document in en selecteer de locatie waar u het document wilt opslaan.
- 7 Selecteer **OK**

› Een document openen

- 1 Open de lijst met applicaties op het startscherm en selecteer **Polaris Office**.
- 2 Selecteer **Local Storage** → een documentbestand.
Als u een recent geopend bestand wilt openen, selecteert u een bestand bij **Recente bestanden**.
- 3 Geef het document naar wens weer.
 - Als u de werkbalk wilt openen om het document (Word-, tekst- of Excel-bestand) te bewerken, selecteert u .
 - Als u wilt in- of uitzoomen, moet u twee vingers op het scherm plaatsen en deze langzaam samenknijpen of spreiden of moet u  → een optie te selecteren.
 - Selecteer  om tekst in het document te zoeken.
 - Als u een bladwijzer aan de huidige pagina wilt toevoegen, selecteert u  → **Boekclip**.
 - Als u het document wilt aanpassen aan het scherm, selecteert u  → **Overloop tekst**.
 - Als u een bestand naar anderen wilt verzenden, selecteert u  → **Zenden**.
 - Als u het document via de functie voor tekst-naar-spraak wilt lezen, selecteert u  → **Tekst naar spraak**.
 - Selecteer  → **Afdrukken** als u het bestand wilt afdrukken.

› Documenten online beheren

Een account toevoegen:

- 1 Open de lijst met applicaties op het startscherm en selecteer **Polaris Office**.
- 2 Selecteer **Rekening toevoegen**.
- 3 Geef uw e-mailadres en wachtwoord in en selecteer **OK**.

Documenten beheren:

- 1 Open de lijst met applicaties op het startscherm en selecteer **Polaris Office**.
- 2 Selecteer **Web Storage** → een account.
- 3 Bekijk en beheer uw documenten op de server naar wens.

Spraakgestuurd zoeken

Hier vindt u informatie over hoe u de functie voor spraakopdrachten kunt gebruiken om te bellen, een bericht te verzenden of met uw stem te zoeken naar locaties en informatie.





De beschikbaarheid van deze functie is afhankelijk van uw regio of serviceprovider.

- 1 Open de lijst met applicaties op het startscherm en selecteer **Spraakgestuurd zoeken**.
- 2 Als u deze applicatie voor het eerste opent, selecteert u **Ja** en stelt u in of u persoonlijke herkenning wilt inschakelen.
- 3 Selecteer **Nu spreken**.
- 4 Spreek een opdracht in de microfoon.
- 5 Selecteer de naam van het item dat u wilt openen.

Wereldklok

Ontdek hoe u de tijd in een andere regio kunt weergeven.

- 1 Open de lijst met applicaties op het startscherm en selecteer **Wereldklok**.
 - 2 Selecteer .
 - 3 Geef de naam van een stad in of selecteer een stad in de lijst. U kunt een stad selecteren op de wereldkaart.
 - 4 Selecteer .
 - 5 Herhaal stap 2-4 om meer wereldklokken toe te voegen.
-  Als u de zomertijd wilt toepassen op de klokken, blijft u een klok aanraken en selecteert u **Zomertijd instellen**.

Instellingen

Het menu Instellingen openen

- 1 Open de lijst met applicaties op het startscherm en selecteer **Instellingen**.
- 2 Selecteer een instellingscategorie en selecteer een optie.

Draadloos en netwerken

Hier regelt u de instellingen voor draadloze netwerkverbindingen.

› Vliegtuigstand

Hiermee schakelt u alle draadloze functies van het apparaat uit. U kunt alleen diensten gebruiken waarvoor geen netwerk vereist is.

› Wi-Fi

De WLAN-functie in- of uitschakelen.

› Wi-Fi-instellingen

- **Wi-Fi:** De WLAN-functie in- of uitschakelen. ► p. 76
- **Netwerkmelding:** instellen dat u een melding ontvangt als er een open netwerk beschikbaar is.
- **Wi-Fi-slaapstandbeleid:** instellen wanneer het apparaat de WLAN-functie moet uitschakelen.
- **Wi-Fi-netwerk toevoegen:** handmatig WLAN-toegangspunten toevoegen.

› Kies via Wi-Fi

Hiermee verbindt u uw apparaat via een WLAN met Samsung Kies.

› Bluetooth

De Bluetooth-functie in- of uitschakelen.

› Bluetooth-instellingen

- **Bluetooth:** de Bluetooth-functie in- of uitschakelen. ► p. 79
- **Naam apparaat:** een Bluetooth-naam voor uw apparaat instellen.
- **Zichtbaar:** uw apparaat zichtbaar maken voor andere Bluetooth-apparaten.
- **Time-out zichtbaar:** instellen hoe lang uw apparaat zichtbaar is.
- **Ontvangen bestanden weergeven:** bestanden weergeven die zijn ontvangen van andere apparaten via de draadloze Bluetooth-functie.
- **Apparaten in de buurt vinden:** zoeken naar beschikbare Bluetooth-apparaten.

› Tethering en draagbare hotspot

- **USB-tethering:** de functie voor USB-tethering activeren om de mobiele netwerkverbinding van het apparaat via USB met pc's te delen. Wanneer het apparaat dan op een pc is aangesloten, wordt het als draadloze modem voor de pc gebruikt. ► p. 82
- **Draagbare Wi-Fi hotspot:** de functie voor de draagbare WLAN-hotspot inschakelen om de mobiele-netwerkverbinding van het apparaat via de WLAN-functie met pc's of andere apparaten te delen. ► p. 81
- **Draagbare Wi-Fi-hotspot config.:** de netwerkinstellingen voor uw WLAN-hotspot configureren.
- **Bluetooth-tethering:** de functie voor Bluetooth-tethering activeren om de mobiele netwerkverbinding van het apparaat via de draadloze Bluetooth-functie met pc's te delen. ► p. 80
- **Help:** meer informatie over USB- en WLAN-tethering.

› VPN-instellingen

Hier kunt u VPN's (Virtual Private Network) instellen en daarmee verbinding maken. ► p. 84

› Mobiele netwerken

- **Pakketgegevens gebruiken:** instellen als u gegevensnetwerken met packet switching wilt toestaan voor netwerkservices.
- **Roaming:** instellen dat het apparaat met een ander netwerk verbinding maakt wanneer u buiten bereik van uw eigen netwerk bent ('roaming').
- **Namen toegangspunten:** de namen van toegangspunten (APN's) instellen.
- **Netwerkmodus:** een type netwerk selecteren.
- **Netwerkoperators:** zoeken naar beschikbare netwerken en een netwerk voor roaming kiezen.

Geluid

Configureer de instellingen voor diverse geluiden op het apparaat.

- **Trillen:** instellen wanneer het apparaat trilt voor verschillende gebeurtenissen.
- **Volume:** het volumeniveau voor meldingen aanpassen (🗨️), mediageluiden (🔊), alarmtonen (🕒), en systeemgeluiden (🔊^{sys}).
- **Beltoon melding:** een beltoon selecteren om u te waarschuwen voor gebeurtenissen.
- **Selectie hoorbaar:** instellen dat het apparaat een geluid laat horen wanneer u een applicatie of een optie op het aanraakscherm selecteert.
- **Geluid schermvergrendeling:** instellen dat het apparaat een geluid laat horen wanneer u het aanraakscherm vergrendelt en ontgrendelt.
- **Trillingsreactie:** instellen dat het apparaat trilt wanneer u op een toets drukt.
- **Intensiteit trilsignaal:** de trillingsintensiteit van het trilsignaal aanpassen.

Scherms

Hier kunt u de instellingen voor het scherm wijzigen.

- **Helderheid:** de helderheid van het scherm instellen.
- **Schermsweergave:**
 - **Lettertype:** het lettertype voor de displaytekst selecteren. U kunt lettertypen van Android Market downloaden door **Lettertypes online ophalen** te selecteren.
 - **Achtergrond:** een achtergrondafbeelding selecteren voor het startscherm.
 - **Achtergrond:** een afbeelding selecteren die moet worden weergegeven wanneer het scherm is vergrendeld.
- **Stand:** een weergavestand selecteren.
- **Scherms automatisch draaien:** instellen of de inhoud automatisch moet worden gedraaid wanneer het apparaat wordt gedraaid.
- **Animatie:** instellen dat het apparaat een animatie laat zien wanneer u schakelt tussen vensters.
- **Time-out scherm:** instellen na hoeveel tijd de achtergrondverlichting van het scherm moet worden uitgeschakeld.
- **Schermsvoeding autom. aanp:** instellen dat energie wordt bespaard door de helderheid van het scherm aan te passen.
- **Horizontale kalibratie:** de versnellingsmeter kalibreren om de horizontale as van het apparaat aan te passen voor betere bewegingsherkenning.

Spaarstand

- **Spaarstand gebruiken:** automatisch de spaarstand activeren wanneer de batterij bijna leeg is.
- **Spaarstand aan:** een stroomniveau selecteren voor de spaarstand.
- **Wi-Fi uitschakelen:** de WLAN-functie uitschakelen wanneer het apparaat niet is aangesloten op een WLAN AP.
- **Bluetooth uitschakelen:** de Bluetooth-functie uitschakelen wanneer deze niet wordt gebruikt.

- **GPS uitschakelen:** de GPS-functie uitschakelen wanneer deze niet wordt gebruikt.
- **Synchroniseren uit:** synchronisatie uitschakelen wanneer het apparaat niet synchroniseert met een webserver.
- **Helderheid:** de helderheidsinstelling voor de spaarstand activeren.
- **Helderheid:** het helderheidsniveau instellen voor de spaarstand.
- **Time-out scherm:** instellen na hoeveel tijd de achtergrondverlichting van het scherm moet worden uitgeschakeld.
- **Tips energiebesparing:** informatie over hoe u de batterij minder kunt gebruiken.

Locatie en beveiliging

Hier kunt u de instellingen voor de beveiliging van uw apparaat en de SIM- of USIM-kaart, evenals de GPS-functie, instellen.

- **Draadloze netwerken gebruiken:** instellen dat mobiele en/of WLAN-netwerken worden gebruikt om uw locatie te bepalen.
- **GPS-satellieten gebruiken:** instellen dat de GPS-satelliet wordt gebruikt om uw locatie te bepalen.
- **Locatie gebruiken voor Google Search:** instellen dat het apparaat uw actuele locatie voor de zoekfunctie en andere services van Google gebruikt.
- **Vergrendelscherm configureren:** instellen hoe het scherm wordt ontgrendeld.
 - **Uit:** de schermvergrendeling uitschakelen.
 - **Niet veilig:** instellen dat de schermvergrendeling wordt gebruikt zonder PIN-code, wachtwoord of patroon.
 - **Patroon:** een ontgrendelingspatroon instellen om het scherm te ontgrendelen.
 - **Geef PIN-code in:** een PIN-code (numeriek) instellen om het scherm te ontgrendelen.
 - **Wachtwoord:** een wachtwoord (alfanumeriek) instellen om het scherm te ontgrendelen.
- **Gegevens eigenaar:** de tekst bewerken die u wilt weergeven in het scherm in de stand voor schermvergrendeling.

- **Apparaat coderen:** een PIN-code of wachtwoord instellen om het apparaat te coderen om gegevens en informatie op het apparaat te beschermen. Zodra het apparaat is gecodeerd, moet u het wachtwoord elke keer ingeven dat u het apparaat inschakelt. U moet eerst de batterij opladen omdat het meer dan een uur kan duren om het apparaat te coderen.
- **Waarschuwing SIM-kaart wijzigen:** de functie Mobiel opsporen in- of uitschakelen. Met deze functie kunt u uw apparaat terugvinden in geval van verlies of diefstal. ► p. 27
- **Waars. berichtontvangers:** ontvangers instellen die een opsporingsbericht van uw verloren apparaat ontvangen.
- **Externe besturingselem.:** instellen dat een verloren apparaat kan worden bediend via internet.
- **SIM-kaartvergrendeling instellen:**
 - **SIM-kaart vergrendelen:** de functie voor PIN-vergrendeling in- of uitschakelen. Deze functie zorgt dat het apparaat pas kan worden gebruikt nadat de PIN-code is ingevoerd.
 - **SIM-pincode wijzigen:** de PIN-code van de SIM-kaart of USIM-kaart wijzigen.
- **Wachtwoorden zichtbaar:** hier kunt u instellen dat het wachtwoord bij het ingeven gewoon wordt weergegeven.
- **Apparaatbeheerders:** de apparaatbeheerprogramma's weergeven die op uw apparaat zijn geïnstalleerd. U kunt apparaatbeheerprogramma's activeren om een nieuw beleid op uw apparaat toe te passen.
- **Veilige aanmeldingsgegevens gebruiken:** certificaten en referenties gebruiken om verzekerd te zijn van een veilig gebruik van diverse applicaties.
- **Installeer uit USB-opslag:** gecodeerde certificaten installeren die op de USB-opslag zijn opgeslagen.
- **Wachtwoord instellen:** een wachtwoord voor toegang tot referenties instellen en bevestigen.
- **Opslag wissen:** de referentiegegevens van het apparaat verwijderen en het wachtwoord resetten.

Applicaties

Hier kunt u de instellingen voor het beheren van geïnstalleerde applicaties wijzigen.

- **Applicaties beheren:** hier kunt u de lijst met geïnstalleerde applicaties openen en informatie over de applicaties bekijken.
- **Actieve services:** de services die u gebruikt bekijken en beheren.
- **Geheugengebruik:** het beschikbare geheugen en het door applicaties gebruikte geheugen bekijken.
- **Batterijgebruik:** de hoeveelheid energie bekijken die wordt gebruikt door uw apparaat.
- **Onbekende bronnen:** schakel deze optie in om applicaties van elke willekeurige bron te kunnen downloaden. Als u deze optie niet inschakelt, kunt u alleen applicaties van Android Market downloaden.
- **Ontwikkeling:**
 - **USB-fouten opsporen:** schakel deze optie in om het apparaat met een USB-kabel op een computer aan te sluiten. Dit is voor het ontwikkelen van applicaties.
 - **Wakker blijven:** hier stelt u in dat het scherm van het apparaat blijft ingeschakeld terwijl de batterij wordt opgeladen.
 - **Namaaklocaties toestaan:** hiermee staat u toe dat neplocaties en service-informatie voor testdoeleinden naar een Location Manager-service worden verzonden. Dit is voor het ontwikkelen van applicaties.
- **Samsung Apps:** een netwerkverbinding (een Wi-Fi-netwerk of gegevensnetwerk met packet switching) selecteren voor het ontvangen van berichten voor nieuwe applicaties van Samsung Apps.



De beschikbaarheid van deze functie is afhankelijk van uw regio of serviceprovider.

Account- en synchronisatie-instellingen

Hier kunt u de instellingen voor de automatische synchronisatiefunctie wijzigen of accounts voor synchronisatie beheren.

- **Op achtergrond synchroniseren:** selecteer deze instelling om de functie Automatisch synchroniseren te kunnen gebruiken. Automatisch synchroniseren is op de achtergrond ingeschakeld en er worden geen applicaties geopend terwijl gegevens worden gesynchroniseerd.
- **Automatisch synchroniseren:** stel het apparaat in om automatisch gegevens van contacten, de agenda en e-mail te synchroniseren.

Motion-instellingen

Hier kunt u de instellingen wijzigen waarmee bewegingsherkenning op uw apparaat wordt bediend.

- **Bewegingactivering:** instellen om bewegingsherkenning te gebruiken.
- **Draaien:** instellen dat er wordt in- of uitgezoomd bij het weergeven van afbeeldingen in Galerij of bij het bekijken van webpagina's als u twee punten blijft aanraken met uw vingers en het apparaat naar voren en achteren beweegt.
- **Pannen:** instellen dat een item naar een andere pagina wordt verplaatst wanneer u het item blijft aanraken en het apparaat naar links of rechts kantelt.

Privacy

- **Back-up mijn gegevens:** een back-up van uw instellingen en applicatiegegevens maken op de Google-server.
- **Back-up van account:** uw Google-account toevoegen en weergeven om een back-up van uw gegevens te maken.
- **Automatisch herstellen:** uw instellingen en applicatiegegevens herstellen wanneer de applicaties opnieuw worden geïnstalleerd op het apparaat.

- **Standaardgegevens herstellen:** hiermee kunt u de standaardwaarden van de instellingen resetten en alle gegevens verwijderen.

Opslag

Hier kunt u de geheugeninformatie van uw apparaat bekijken.

Taal en invoer

Hier kunt u de instellingen voor tekstinvoer, spraakherkenning en de tekst-naar-spraakfunctie wijzigen.

› Taal selecteren

Hiermee kunt u de taal instellen die voor alle menu's en applicaties op het beeldscherm wordt weergegeven.

› Instellingen voor spraakherkenning

- **Taal:** selecteer een taal voor de spraakherkenningsfunctie van Google.
- **SafeSearch:** stel het apparaat in zodat wordt gefilterd op ongepaste tekst en/of afbeeldingen die het resultaat zijn van ingesproken zoekopdrachten.
- **Aanstootgevende woorden blokkeren:** beledigende woorden die als zodanig door het apparaat worden herkend, verbergen in de resultaten van ingesproken zoekopdrachten.

› Instellingen Tekst naar spraak

- **Luister naar voorbeeld:** luister naar een voorbeeld van gesproken tekst. Spraakgegevens voor de tekst-naar-spraakfunctie installeren.
- **Altijd mijn instellingen gebruiken:** instellen dat de instellingen voor spraaksnelheid en taal die u ingeeft moeten worden gebruikt in plaats van instellingen die zijn opgeslagen in applicaties.
- **Standaardengine:** stel de spraaksynthese-engine in die wordt gebruikt voor gesproken tekst.

- **Spraakgegevens installeren:** spraakgegevens voor de tekst-naar-spraakfunctie downloaden en installeren.
- **Spraaksnelheid:** selecteer een snelheid voor de tekst-naar-spraakfunctie.
- **Taal:** selecteer een taal voor de tekst-naar-spraakfunctie.
- **Engines:** geef de tekst-naar-spraak-engines weer die zijn gedownload van Android Market.

› Huidige invoermethode

Een standaardtoetsenbordtype voor tekstinvoer weergeven.

› Selectie invoermethode

Instellen dat het pictogram voor tekstinvoerinstantellingen (📄) wordt verborgen of weergegeven. Als u **Automatisch** selecteert, wordt het pictogram automatisch verborgen of weergegeven door het apparaat, afhankelijk van het toetsenbord.

› Invoermethoden configureren

- **Swype:**
 - **Swype:** instellen dat het Swype-toetsenbord wordt gebruikt.
 - **Instellingen:**
 - Taal:** talen selecteren voor tekstinvoer.
 - Geluidsfeedback:** instellen dat u wordt gewaarschuwd wanneer er voor uw invoer geen alternatieve woorden zijn als u tweemaal op een woord tikt.
 - Tril bij toetsindruk:** instellen dat het apparaat trilt wanneer u op een toets drukt.
 - Woordsuggestie:** instellen dat er tijdens het ingeven van tekst automatisch suggesties worden weergegeven. Deze functie is alleen beschikbaar voor Engels.
 - Automatische spaties:** instellen dat er automatisch tussen woorden een spatie wordt ingevoegd.
 - Autom. hoofdletters:** hiermee kunt u instellen dat de eerste letter na een laatste leesteken, zoals een punt, vraagteken of uitroepeteken, automatisch als hoofdletter wordt geschreven.
 - Toon volledig spoor:** instellen dat het spoor van uw sleepbeweging op het toetsenbord wordt weergegeven.

Snelh. vs. accuratesse: de balans tussen snelheid en nauwkeurigheid instellen.

Swype help: helpinformatie over het gebruik van het Swype-toetsenbord weergeven.

Les: leren hoe u met het Swype-toetsenbord sneller tekst ingeeft.

Versie: versie-informatie weergeven.

- **TalkBack-toetsenbord:**

- **TalkBack-toetsenbord:** instellen dat het TalkBack-toetsenbord wordt gebruikt.

- **Instellingen:**

Zelfstudie starten: informatie over hoe u met het TalkBack-toetsenbord tekst ingeeft.

Automatisch typen: de stand voor automatisch typen inschakelen.

Trillen bij druk op toets: instellen dat het apparaat trilt wanneer u op een toets drukt.

Geluid bij druk op een toets: instellen dat het apparaat een geluid laat horen wanneer u op een toets drukt.

Auto-hoofdlettergebruik: instellen dat de eerste letter na een laatste leesteken, zoals een punt, vraagteken of uitroepteken, automatisch als hoofdletter wordt geschreven.

Instellingscode weergeven: instellen of de toets voor instellingen wordt weergegeven.

Spraak invoer: de functie voor tekstinput met uw stem op het TalkBack-toetsenbord inschakelen.

- **Android-toetsenbord:**

- **Android-toetsenbord:** instellen dat het Android-toetsenbord wordt gebruikt.

- **Actieve invoermethoden:** talen selecteren voor tekstinput.

- **Instellingen:**

Auto-hoofdlettergebruik: instellen dat de eerste letter na een laatste leesteken, zoals een punt, vraagteken of uitroepteken, automatisch als hoofdletter wordt geschreven.

Trillen bij toetsaanslag: instellen dat het apparaat trilt wanneer u op een toets drukt.

Geluid bij toetsaanslag: instellen dat het apparaat een geluid laat horen wanneer u op een toets drukt.

Autocorrectie: instellen dat verkeerd gespelde woorden automatisch worden gecorrigeerd.

Correctievoorstellen weergeven: instellen dat het apparaat aan de hand van uw invoer woorden voorspelt en woordsuggesties weergeeft.

• **Samsung toetsenbord:**

- **Samsung toetsenbord:** instellen dat het Samsung-toetsenbord wordt gebruikt.

- **Instellingen:**

Schrijftaal: talen selecteren voor tekstinvoer.

XT9: de XT9-stand activeren om tekst met de voorspellende invoerstand in te geven.

XT9 geavanceerde instellingen: de geavanceerde functies van de XT9-stand activeren, zoals automatische voltooiing, correctie of vervanging en een eigen woordenlijst instellen.

Automatisch punt: instellen dat er een punt wordt ingegeven wanneer u op de spatiebalk dubbeltikt.

Automatisch hoofdletters: hiermee kunt u instellen dat de eerste letter na een laatste leesteken, zoals een punt, vraagteken of uitroepteken, automatisch als hoofdletter wordt geschreven.

Spraakinvoer: de functie voor tekstinvoer met uw stem op het Samsung-toetsenbord activeren.

Geluid bij indrukken toets instellen dat het apparaat een geluid laat horen wanneer u op een toets drukt.

Zelfstudie: leren hoe u met het Samsung toetsenbord tekst ingeeft.

Toegankelijkheid

Hier kunt u de instellingen voor toegankelijkheidsfuncties wijzigen.

- **Toegankelijkheid:** een toegankelijkheidsapplicatie die hebt gedownload, zoals Talkback of Kickback, activeren. Deze applicaties geven feedback door middel van spraak, melodie of trilling.

- **Toegankelijkheidsservices:** selecteer de toegankelijkheidsapplicatie die u wilt gebruiken. Deze optie is alleen beschikbaar wanneer u toegankelijkheidsapplicaties naar uw apparaat hebt gedownload.
- **Toegankelijkheidsscripts downloaden:** toestaan dat toegankelijkheidsscripts van Google worden gedownload.
- **Vertraging bij tikken en vasthouden:** de herkenningstijd instellen voor het tikken en blijven aanraken van het scherm.

Datum en tijd

Open en wijzig de volgende instellingen om te bepalen hoe de tijd en datum op het apparaat worden weergegeven.



Als de batterij geruime tijd leeg is of uit het apparaat is verwijderd, worden de datum en tijd opnieuw ingesteld.

- **Automatisch datum en tijd:** de datum en tijd automatisch bijwerken wanneer u naar een andere tijdzone reist.
- **Datum instellen:** hiermee kunt u de datum handmatig instellen.
- **Tijd instellen:** hiermee kunt u de actuele tijd handmatig instellen.
- **Tijdzone selecteren:** hiermee kunt u uw eigen tijdzone instellen.
- **24-uurs indeling gebruiken:** hiermee kunt u instellen dat de tijd in 24-uursnotatie wordt weergegeven.
- **Datumnotatie selecteren:** hiermee kunt u de datumnotatie selecteren.

Toestel-info

Hier kunt u informatie over het apparaat weergeven, de status van het apparaat bekijken en het systeem bijwerken.

Problemen oplossen

Bij het inschakelen of tijdens het gebruik van de tablet wordt u om een van de volgende codes gevraagd:

Code	Probeer het volgende om het probleem op te lossen:
Wachtwoord	Als de tabletvergrendeling is ingeschakeld, moet u het wachtwoord ingeven dat u voor de tablet hebt ingesteld.
PIN	Wanneer u de tablet voor de eerste keer gebruikt of wanneer de het gebruik van een PIN-code is ingeschakeld, moet u de PIN-code ingeven die bij de SIM- of USIM-kaart is verstrekt. U kunt deze functie uitschakelen in het menu SIM-kaart vergrendelen menu.
PUK	De SIM- of USIM-kaart is vergrendeld. Dit gebeurt meestal als u meerdere keren een onjuiste PIN-code hebt ingevoerd. U moet de PUK-code ingeven die u van uw provider hebt gekregen.
PIN2	Wanneer u een menu wilt openen waarvoor PIN2-code vereist is, dient u de PIN2-code in te geven die met de SIM- of USIM-kaart is meegeleverd. Raadpleeg uw provider voor meer informatie.

Uw apparaat geeft netwerk- of servicefoutberichten weer

- Als u zich op een plek bevindt waar het signaal zwak of de ontvangst slecht is, valt de verbinding mogelijk weg. Ga naar een andere plek en probeer het opnieuw.
- Zonder abonnement kunt u sommige opties niet gebruiken. Neem voor meer informatie contact op met uw provider.

Het aanraakscherm reageert langzaam of niet naar behoren

Probeer het volgende als uw tablet een aanraakscherm heeft en dit scherm niet naar behoren reageert:

- Verwijder eventuele beschermende bedekkingen van het aanraakscherm. Voor een tablet met aanraakscherm kunt u beter geen beschermende bedekkingen gebruiken, omdat de tablet uw invoer hierdoor mogelijk niet kan herkennen.
- Zorg dat uw handen schoon zijn wanneer u op het aanraakscherm tikt.
- Start de tablet opnieuw op om eventuele tijdelijke softwarefouten te verhelpen.
- Controleer of de meest recente versie van de software is geïnstalleerd.
- Als het aanraakscherm gekrast of beschadigd is, breng de tablet dan naar uw plaatselijke Samsung Servicecenter.

Uw apparaat is vastgelopen of er is een onherstelbare fout opgetreden

Als het apparaat vastloopt of niet meer reageert, moet u mogelijk programma's sluiten of het apparaat opnieuw instellen om het weer volledig te kunnen gebruiken. Als een programma niet meer werkt, maar uw apparaat reageert nog wel, dan sluit u het programma via Taakbeheer af. Als het apparaat is vastgelopen en niet meer reageert, houdt u gedurende 8-10 seconden [⏻] ingedrukt.

Als het probleem hierdoor niet is opgelost, stelt u de fabrieksinstellingen opnieuw in. Open de lijst met applicaties op het startscherm en selecteer **Instellingen** → **Privacy** → **Standaardgegevens herstellen** → **Apparaat opnieuw instellen** → **Alles wissen**.

De tablet laat een pieptoon horen en het batterijpictogram knippert

De batterij is bijna leeg. Laad de batterij op als u het apparaat wilt blijven gebruiken.

De batterij wordt niet goed opgeladen of de tablet wordt uitgeschakeld

Als de batterij niet meer volledig kan worden opgeladen, moet u deze vervangen door een nieuwe batterij. Breng het apparaat naar uw lokale Samsung Servicecenter.

De tablet is warm

Bij langdurig gebruik van toepassingen op de tablet of bij gebruik van toepassingen die meer energie vereisen, kan de tablet warm raken. Dit is normaal en is niet van invloed op de levensduur of prestaties van de tablet.

Bij het starten van de cameratoepassing verschijnen foutmeldingen

Voor het gebruik van de camera moet de mobiele tablet over voldoende vrij geheugen en batterijvermogen beschikken. Als u bij het starten van de camera een foutmelding krijgt, probeert u het volgende:

- Laad de batterij op of vervang deze door een batterij die volledig is opgeladen.
- Maak geheugen vrij door bestanden naar een pc over te brengen of bestanden op de tablet te wissen.
- Start de tablet opnieuw op. Als u na het uitvoeren van deze tips nog steeds problemen met de camera hebt, neemt u contact op met een Samsung Servicecenter.

Bij het openen van muziekbestanden verschijnen foutmeldingen

Sommige muziekbestanden kunnen niet op uw mobiel tablet worden afgespeeld. Dit kan allerlei oorzaken hebben. Als u bij het openen van muziekbestanden op uw tablet foutmeldingen krijgt, probeert u het volgende:

- Maak geheugen vrij door bestanden naar een pc over te brengen of bestanden op de tablet te wissen.
- Controleer of het muziekbestand geen DRM-beveiliging (Digital Rights Management) heeft. Als het bestand over een DRM-beveiliging beschikt, moet u ervoor zorgen dat u over de juiste licentie of code beschikt om het bestand te kunnen afspelen.
- Controleer of het bestandstype door de tablet wordt ondersteund.

Er worden geen andere Bluetooth-apparaten gevonden

- Controleer of de Bluetooth-voorziening op uw tablet is ingeschakeld.
- Controleer of de Bluetooth-voorziening is ingeschakeld op het apparaat waarmee u verbinding wilt maken.
- Zorg dat uw tablet en het andere Bluetooth-apparaat zich binnen het maximale Bluetooth-bereik bevinden (10 meter).

Als met deze tips het probleem niet kan worden opgelost, neemt u contact op met een Samsung Servicecenter.

Er wordt geen verbinding tot stand gebracht als de tablet op een pc is aangesloten

- Zorg ervoor dat de USB-kabel die u gebruikt, compatibel is met uw apparaat.
- Controleer of de juiste stuurprogramma's op de pc zijn geïnstalleerd en of deze up-to-date zijn.

Veiligheidsvoorschriften

Lees de volgende informatie zorgvuldig door voordat u het apparaat gebruikt om uzelf en anderen tegen letsel te beschermen of schade aan het apparaat te voorkomen.

Waarschuwing: Voorkom elektrische schokken, brand of explosies

Gebruik geen beschadigde elektriciteits snoeren of stekkers of losse elektrische aansluitingen

Raak het elektriciteits snoer niet met natte handen aan en haal de oplader niet uit het stopcontact door aan het snoer te trekken

Buig of beschadig het elektriciteits snoer niet

Gebruik het apparaat niet terwijl het wordt opgeladen en raak het apparaat niet met natte handen aan

Veroorzaak geen kortsluiting in de oplader of de batterij

Laat de oplader of de batterij niet vallen en voorkom andere plotselinge schokken

Laad de batterij niet op met opladers die niet zijn goedgekeurd door de fabrikant

Maak geen gebruik van het apparaat tijdens een onweersbui

Er kan een storing optreden in uw apparaat en het risico van een elektrische schok wordt verhoogd.

Raak een beschadigde of lekkende Li-Ion-batterij (Lithium Ion) niet aan

Neem contact op met het dichtstbijzijnde geautoriseerde servicecenter om Li-Ion-batterijen veilig te laten vervangen.

Behandel batterijen en oplader voorzichtig en voer deze volgens de voorschriften af

- Gebruik alleen batterijen en opladers die door Samsung zijn goedgekeurd en speciaal zijn bedoeld voor uw apparaat. Incompatibele batterijen en opladers kunnen ernstig letsel of schade aan uw apparaat veroorzaken.

- Gooi batterijen of apparaten nooit in open vuur. Volg alle plaatselijke voorschriften bij het afvoeren van gebruikte batterijen of apparaten.
- Leg batterijen of apparaten nooit in of op verwarmingsapparaten, zoals een magnetron, kachel of radiator. Batterijen kunnen exploderen als ze te heet worden.
- U mag de batterij nooit indrukken of doorboren. Stel de batterij niet bloot aan hoge externe druk om interne kortsluiting en oververhitting te voorkomen.

Bescherm uw apparaat, batterijen en opladers tegen schade

- Vermijd blootstelling van uw apparaat en batterijen aan erg hoge of erg lage temperaturen.
- Door extreme temperaturen kan het apparaat vervormen en kunnen de oplaadcapaciteit en levensduur van het apparaat en de batterijen afnemen.
- Voorkom dat batterijen in aanraking komen met metalen voorwerpen. Dit kan een verbinding vormen tussen de plus- en minpolen van uw batterijen en tijdelijke of permanente schade aan batterijen veroorzaken.
- Gebruik nooit een beschadigde oplader of batterij.

Let op: Volg alle veiligheidsvoorschriften en regelgeving bij het gebruik van het apparaat in een gesloten ruimte

Schakel het apparaat uit als het gebruik ervan is verboden

Houd u aan alle voorschriften die het gebruik van mobiele apparaten in bepaalde omgevingen beperkt.

Gebruik het apparaat niet in de buurt van andere elektronische apparaten

De meeste elektronische apparaten gebruiken RF-signalen (radio frequency). Het apparaat kan storing veroorzaken op andere elektronische apparaten.

Gebruik het apparaat niet in de buurt van een pacemaker

- Vermijd indien mogelijk het gebruik van het apparaat binnen 15 cm van een pacemaker omdat het apparaat storing kan veroorzaken op de pacemaker.
- Zorg ervoor dat er minstens 15 cm afstand is tussen het apparaat en de pacemaker als u het apparaat toch moet gebruiken.
- Gebruik het apparaat niet aan de zijde van het lichaam waar de pacemaker zich bevindt, om de kans op storing op de pacemaker te minimaliseren.

Gebruik het apparaat niet in een ziekenhuis of in de buurt van medische apparatuur die gevoelig is voor RF-signalen (radio frequency)

Als u zelf medische apparatuur gebruikt, neemt u contact op met de fabrikant van de apparatuur om te controleren of deze beschermd is tegen RF-signalen (radio frequency).

Als u een gehoorapparaat gebruikt, neemt u contact op met de fabrikant voor informatie over storing via radiogolven

Sommige gehoorapparaten kunnen worden gestoord door de radiofrequentie van uw apparaat. Neem contact op met de fabrikant om te controleren of u uw gehoorapparaat veilig kunt gebruiken.

Schakel het apparaat uit in omgevingen met explosiegevaar

- Houd u aan alle voorschriften, instructies en informatie in omgevingen met potentieel explosiegevaar.
- Gebruik het apparaat niet bij tankstations of in de buurt van brandstoffen of chemicaliën, en in gebieden met explosiegevaar.
- Bewaar geen ontvlambare vloeistoffen, gassen en explosief materiaal in dezelfde ruimte als het apparaat of de onderdelen of accessoires van het apparaat.

Zet uw tablet uit wanneer u zich in een vliegtuig bevindt

Het gebruik van het apparaat in vliegtuigen is niet toegestaan. Het apparaat kan storing veroorzaken op de elektronische navigatie-instrumenten van het vliegtuig.

Elektronische apparaten in motorvoertuigen kunnen worden gestoord door de radiofrequentie van het apparaat

Elektronische apparaten in uw auto kunnen worden gestoord door de radiofrequentie van het apparaat. Neem voor meer informatie contact op met de fabrikant.

Het mobiele apparaat goed onderhouden en gebruiken

Houd het apparaat droog

- Vocht en allerlei soorten vloeistoffen kunnen onderdelen van het apparaat of elektronische circuits beschadigen.
- Schakel het apparaat niet in als dit nat is. Als het apparaat al is ingeschakeld, schakelt u het uit en verwijdert u de batterij onmiddellijk (als het apparaat niet kan worden uitgeschakeld of als u de batterij niet kunt verwijderen, laat u dit zo). Droog het apparaat vervolgens met een handdoek en breng het naar een servicecenter.

- Door de vloeistof verandert de kleur van het label dat de waterschade in het apparaat aangeeft. Waterschade aan het apparaat kan de garantie van de fabrikant laten vervallen.

Gebruik of bewaar het apparaat niet in stoffige of vuile omgevingen

Door stof kan het apparaat beschadigd raken.

Leg het apparaat niet op hellende vlakken

Als het apparaat valt, kan het beschadigd raken.

Bewaar het apparaat niet in een te warme of te koude omgeving.

Gebruik het apparaat bij een temperatuur tussen -20°C en 45°C

- Het apparaat kan ontploffen als u het achterlaat in een gesloten voertuig, omdat de temperatuur daarin tot 80°C kan oplopen.
- Stel het apparaat niet gedurende lange tijd aan direct zonlicht bloot (bijvoorbeeld op het dashboard van een auto).
- Bewaar de batterij bij een temperatuur tussen -20°C en 45°C.

Bewaar het apparaat niet samen met metalen objecten zoals munten, sleutels en halsbanden

- Het apparaat kan daardoor vervormd of beschadigd worden.
- Als de contactpunten van de batterij in contact komen met metalen objecten, kan brand ontstaan.

Bewaar het apparaat niet in de buurt van magnetische velden

- Het apparaat kan worden beschadigd of de batterij kan worden ontladen bij blootstelling aan magnetische velden.
- Kaarten met magnetische strips, waaronder credit cards, telefoonkaarten, bankpasjes en OV-kaarten kunnen beschadigd raken door magnetische velden.
- Gebruik geen telefoonhoesjes of accessoires met magnetische sluitingen en stel het apparaat niet gedurende langere tijd bloot aan magnetische velden.

Bewaar het apparaat niet dichtbij of in verwarmingsapparatuur, magnetrons, warme kooktoestellen of hogedrukcompartimenten

- De batterij kan lekken.
- Het apparaat kan oververhit raken en brand veroorzaken.

Laat het apparaat niet vallen en stel het niet bloot aan plotselinge schokken

- Het scherm van het apparaat kan beschadigd raken.
- Als het apparaat wordt verbogen of vervormd, kan het beschadigd raken of functioneren onderdelen wellicht niet meer goed.

Als uw apparaat beschikt over een flitser, moet u de flitser niet te dicht in de buurt van de ogen van mensen of dieren gebruiken

Het gebruik van de flitser dichtbij de ogen kan tijdelijke verblinding of schade aan de ogen veroorzaken.

Wees voorzichtig wanneer u wordt blootgesteld aan flikkerend licht

- Wanneer u het apparaat gebruikt, moet u enkele lampen laten branden in de kamer en het scherm niet te dicht bij uw ogen houden.
- Epileptische aanvallen of black-outs kunnen optreden wanneer u langere tijd wordt blootgesteld aan flikkerend licht terwijl u video's bekijkt of Flash-games speelt. Als u enig ongemak bespeurt, moet u onmiddellijk ophouden het apparaat te gebruiken.

Schakel het apparaat niet in als dit nat is

Als het apparaat al is ingeschakeld, schakelt u het uit en verwijdert u de batterij onmiddellijk (als u het apparaat niet kunt uitschakelen of de batterij niet kunt verwijderen, laat u dit zo). Maak het apparaat vervolgens met een handdoek droog en breng het naar een servicecenter.

Zorg voor een optimale levensduur van batterij en oplader

- Laat batterijen niet langer dan een week achtereen opladen, aangezien te veel opladen niet bevorderlijk is voor de levensduur.
- Batterijen die niet worden gebruikt, ontladen zich na verloop van tijd en moeten voor gebruik opnieuw worden opgeladen.
- Laat de stekker van de oplader niet in het stopcontact zitten als u de oplader niet gebruikt.
- Gebruik de batterijen alleen voor de doelen waarvoor ze zijn bedoeld.

Gebruik alleen door de fabrikant goedgekeurde batterijen, opladers, accessoires en onderdelen

- Het gebruik van merkloze batterijen en opladers kan de levensduur van het apparaat beperken of storingen in het apparaat veroorzaken.
- Samsung kan niet verantwoordelijk worden gehouden voor de veiligheid van de gebruiker wanneer de gebruikte accessoires of onderdelen niet door Samsung zijn goedgekeurd.

Bijt of zuig niet op het apparaat of op de batterij

- Hierdoor kan het apparaat beschadigd raken of exploderen.
- Als kinderen gebruik maken van het apparaat, zorg er dan voor dat zij het op de juiste wijze gebruiken.

Bij gebruik van het apparaat:

- Spreek rechtstreeks in de microfoon.
- Als u de antenne aanraakt, kan dit ervoor zorgen dat het apparaat meer radiogolven uitzendt dan nodig is.

Uw gehoor beschermen wanneer u een headset gebruikt



- Overmatige blootstelling aan harde geluiden kan leiden tot gehoorbeschadiging.
- Blootstelling aan harde geluiden onder het rijden, kan de aandacht afleiden en een ongeval veroorzaken.
- Zet het geluidsvolume altijd laag voordat u de oortelefoon in de geluidsbron steekt. Gebruik alleen het minimale geluidsniveau dat nodig is om uw gesprek of muziek te kunnen horen.
- In droge omgevingen kan statische elektriciteit zich verzamelen in de headset. Vermijd het gebruik van headsets in droge omgevingen of raak een metalen voorwerp aan om statische elektriciteit te ontladen voordat u een headset aansluit op het apparaat.

Wees voorzichtig als u het apparaat gebruikt tijdens het wandelen of wanneer u zich verplaatst

Wees u altijd bewust van uw omgeving om letsel voor uzelf of anderen te vermijden.

Draag het apparaat niet in een achterzak of om uw middel

Als u valt, kunt u gewond raken of het apparaat beschadigen.

Haal uw apparaat nooit uit elkaar, breng er geen wijzigingen in aan en probeer het niet te repareren

- Door wijzigingen of aanpassingen van het apparaat kan de garantie van de fabrikant vervallen. Breng het apparaat naar een Samsung Servicecenter voor service.
- Haal de batterij niet uit elkaar en probeer deze niet te doorboren omdat hierdoor explosie- of brandgevaar ontstaat.

Verf het apparaat niet en plak geen stickers op het apparaat

Verf en stickers kunnen ervoor zorgen dat de bewegende onderdelen vastlopen, waardoor het apparaat niet correct kan werken. Als u allergisch bent voor de verf of metalen onderdelen van het product, kunt u last krijgen van jeuk, eczeem of zwelling van de huid. Als dit gebeurt, moet u het product niet langer gebruiken en moet u uw huisarts raadplegen.

Als u het apparaat schoonmaakt, gaat u als volgt te werk:

- Veeg het apparaat of de oplader met een doek of een gum schoon.
- Gebruik geen chemicaliën of schoonmaakmiddelen.

Gebruik het apparaat niet als het scherm gebarsten of gebroken is

Gebroken glas of plastic kan leiden tot letsel aan uw handen en gezicht. Breng het apparaat naar een Samsung Servicecenter voor reparatie.

Gebruik het apparaat voor geen ander doel dan waarvoor het bedoeld is

Probeer andere mensen niet te storen wanneer u het apparaat in het openbaar gebruikt

Laat het apparaat niet gebruiken door kinderen

Het apparaat is geen speelgoed. Laat kinderen niet met het apparaat spelen omdat ze zichzelf en anderen pijn kunnen doen of het apparaat kunnen beschadigen.

Installeer mobiele apparatuur zorgvuldig

- Zorg ervoor dat mobiele apparaten of daaraan verwante apparatuur naar behoren zijn bevestigd in uw voertuig.
- Vermijd het plaatsen van apparatuur en accessoires op een plek waar de airbag zich kan ontploffen. Verkeerd geïnstalleerde draadloze apparaten kunnen ernstig letsel veroorzaken als airbags zich snel ontploffen.

Laat reparaties aan het apparaat alleen uitvoeren door gekwalificeerd personeel

Als u het apparaat laat repareren door niet-gekwalificeerd personeel kan het apparaat beschadigd raken en is de garantie van de fabrikant niet meer geldig.

Ga voorzichtig om met SIM-kaarten

- Verwijder een kaart niet als het apparaat bezig is met de overdracht of het ophalen van gegevens. Dit kan leiden tot gegevensverlies en/of schade aan de kaart of het apparaat.
- Bescherm kaarten tegen sterke schokken, statische elektriciteit en elektrische storing van andere apparaten.
- Raak geen goudkleurige contactpunten of polen aan met uw vingers of met metalen voorwerpen. Veeg, indien nodig, geheugenkaarten schoon met een zachte doek.

Uw persoonlijke en belangrijke gegevens beveiligen

- Wanneer u het apparaat gebruikt, moet u een back-up van belangrijke gegevens maken. Samsung is niet verantwoordelijk voor gegevensverlies.
- Wanneer u het apparaat weggooit, moet u een back-up van alle gegevens maken en het apparaat vervolgens resetten om misbruik van uw persoonlijke gegevens te voorkomen.

Verspreid auteursrechtelijk beschermd materiaal niet

Verspreid auteursrechtelijk beschermd materiaal dat u hebt opgenomen, niet aan anderen zonder de toestemming van de eigenaars van de inhoud. Als u dit wel doet, kan dit in strijd zijn met de auteursrechtwetgeving. De fabrikant is niet aansprakelijk voor juridische problemen die worden veroorzaakt door illegaal gebruik van auteursrechtelijk beschermd materiaal door de gebruiker.

Informatie over het SAR-certificaat (Specific Absorption Rate)

Uw apparaat voldoet aan de standaarden die in de EU zijn opgesteld voor blootstelling aan radiofrequentie-energie die wordt afgegeven door radio- en telecommunicatie-apparatuur. Deze standaarden verbieden de verkoop van mobiele apparaten die het maximumniveau voor blootstelling overschrijden, de zogenaamde SAR (Specific Absorption Rate), van 2,0 W/kg.

Tijdens tests bleek dat de maximale SAR die is opgegeven voor dit model 0,912 W/kg. Bij normaal gebruik is de feitelijke SAR waarschijnlijk veel lager, aangezien het apparaat zo is ontworpen dat slechts de minimaal benodigde hoeveelheid RF-energie wordt gebruikt voor het verzenden van een signaal naar het dichtstbijzijnde basisstation. Door waar mogelijk automatisch lagere niveaus te gebruiken, beperkt het apparaat blootstelling aan RF-energie nog verder.

De conformiteitsverklaring achter in deze gebruiksaanwijzing geeft aan dat de tablet voldoet aan de richtlijn van de EU betreffende radioapparatuur en telecommunicatie-eindapparatuur.



Wanneer u het apparaat meeneemt of het gebruikt terwijl u het op uw lichaam draagt, moet u het apparaat op 5 mm van uw lichaam houden om te voldoen aan de vereisten voor blootstelling aan RF-signalen.

Correcte verwijdering van dit product

(elektrische & elektronische afvalapparatuur)



(Van toepassing in de Europese Unie en andere Europese landen waar afval gescheiden wordt ingezameld)

Dit merkteken op het product, de accessoires of het informatiemateriaal duidt erop dat het product en zijn elektronische accessoires (bv. lader, headset, USB-kabel) niet met ander huishoudelijk afval verwijderd mogen worden aan het einde

van hun gebruiksduur. Om mogelijke schade aan het milieu of de menselijke gezondheid door ongecontroleerde afvalverwijdering te voorkomen, moet u deze artikelen van andere soorten afval scheiden en op een verantwoorde manier recycleren, zodat het duurzame hergebruik van materiaalbronnen wordt bevorderd.

Huishoudelijke gebruikers moeten contact opnemen met de winkel waar ze dit product hebben gekocht of met de gemeente waar ze wonen om te vernemen waar en hoe ze deze artikelen milieuvriendelijk kunnen laten recycleren.

Zakelijke gebruikers moeten contact opnemen met hun leverancier en de algemene voorwaarden van de koopovereenkomst nalezen. Dit product en zijn elektronische accessoires mogen niet met ander bedrijfsafval voor verwijdering worden gemengd.

Correcte behandeling van een gebruikte batterij uit dit product



(Van toepassing op de Europese Unie en andere Europese landen met afzonderlijke inzamelingssystemen voor accu's en batterijen)

Dit merkteken op de batterij, gebruiksaanwijzing of verpakking geeft aan dat de batterij in dit product aan het einde van de levensduur niet samen met ander huishoudelijk afval mag worden

weggegooid. De chemische symbolen Hg, Cd of Pb geven aan dat het kwik-, cadmium- of loodgehalte in de batterij hoger is dan de referentieniveaus in de Richtlijn 2006/66/EC. Indien de gebruikte batterij niet op de juiste wijze wordt behandeld, kunnen deze stoffen schadelijk zijn voor de gezondheid van mensen of het milieu.

Ter bescherming van de natuurlijke hulpbronnen en ter bevordering van het hergebruik van materialen, verzoeken wij u afgedankte accu's en batterijen te scheiden van andere soorten afval en voor recycling aan te bieden bij het gratis inzamelingssysteem voor accu's en batterijen in uw omgeving.

De oplaadbare batterij in dit product kan niet door de gebruiker worden vervangen. Neem contact op met uw serviceprovider voor informatie over vervanging.

Vrijwaring

Bepaald materiaal en bepaalde services die via dit apparaat beschikbaar zijn, zijn het eigendom van derden en worden beschermd door het auteursrecht, patenten, handelsmerken en/of andere wetgeving met betrekking tot intellectueel-eigendomsrecht. Dergelijk materiaal en dergelijke services worden alleen voor persoonlijke, nietcommerciële doeleinden beschikbaar gesteld. Het is verboden om materiaal of services te gebruiken op een manier die niet door de eigenaar van het materiaal of de leverancier van de service is toegestaan. Zonder het voorafgaande te beperken, is het verboden om enig materiaal of enige services die via dit apparaat worden weergegeven, via welk medium en op welke manier dan ook aan te passen, te kopiëren, opnieuw te publiceren, te uploaden, op het web te plaatsen, te verzenden, te verkopen, daarvan afgeleide werken te maken, het te exploiteren of te distribueren, tenzij uitdrukkelijk toegestaan door de desbetreffende materiaaleigenaar of serviceleverancier.

"MATERIAAL EN SERVICES VAN DERDEN WORDEN GELEVERD IN DE STAAT WAARIN DEZE VERKEREN. SAMSUNG GEEFT MET BETREKKING TOT HET MATERIAAL EN DE SERVICES DIE WORDEN GELEVERD GEEN ENKELE GARANTIE WAT BETREFT GESCHIKTHEID VOOR ENIG DOEL, UITDRUKKELIJK NOCH GEÏMPLICEERD. SAMSUNG ONTKENT UITDRUKKELIJK ELKE GEÏMPLICEERDE GARANTIE, INCLUSIEF MAAR NIET BEPERKT TOT GARANTIES VAN VERKOOPBAARHEID OF GESCHIKTHEID VOOR EEN BEPAALD DOEL. SAMSUNG GEEFT GEEN ENKELE GARANTIE MET BETREKKING TOT DE NAUWKEURIGHEID, GELDIGHEID, ACTUALITEIT, LEGALITEIT OF VOLLEDIGHEID VAN ENIG MATERIAAL OF ENIGE SERVICE DIE VIA DIT Apparaat BESCHIKBAAR WORDT GESTELD EN SAMSUNG KAN ONDER GEEN ENKELE OMSTANDIGHEID, INCLUSIEF NALATIGHEID, AANSPRAKELIJK WORDEN GESTELD VOOR ENIGE DIRECTE, INDIRECTE, INCIDENTELE OF SPECIALE SCHADE OF GEVOLGSCHADE, ADVOCATENHONORARIA, ONKOSTEN OF ENIGE ANDERE SCHADE DIE VOORTVLOEIT UIT, OF IN VERBAND STAAT MET, ENIGE INFORMATIE HIERIN, OF ALS GEVOLG VAN HET GEBRUIK VAN ENIG MATERIAAL OF ENIGE SERVICE DOOR U OF EEN DERDE, ZELFS NIET WANNEER WIJ VAN DE KANS OP DERGELIJKE SCHADE OP DE HOOGTE Zouden ZIJN GESTELD."

Services van derden kunnen op elk gewenst moment door Samsung worden beëindigd en Samsung geeft geen enkele garantie dat enig materiaal of enige service gedurende een bepaalde periode beschikbaar zal zijn. Materiaal en services worden door derden verzonden via netwerken en verzendfaciliteiten waarover Samsung geen controle heeft. Zonder de algemeenheid van deze verklaring van vrijwaring te beperken, wijst Samsung uitdrukkelijk alle verantwoordelijkheid of aansprakelijkheid van de hand met betrekking tot enige onderbreking of staking van enig materiaal of enige service die via dit apparaat beschikbaar wordt gesteld.

Samsung is verantwoordelijk noch aansprakelijk voor klantenservice met betrekking tot het materiaal en de services. Alle vragen en serviceverzoeken met betrekking tot het materiaal of de services dienen rechtstreeks aan de leveranciers van het materiaal of de services te worden gericht.

Index

aanraakscherm

- gebruiken 17
- vergrendelen 18

access codes 108

agenda

- afspraken bekijken 72
- afspraken maken 71

alarm

- afzetten 86
- instellen 86
- uitschakelen 86

apparaat

- aanpassen 23
- indeling 14
- in- of uitschakelen 13
- instellingen 95
- pictogrammen 16
- snelkoppelingenpaneel 21
- toetsen 15

batterij

- opladen 10

berichten

- e-mailaccounts instellen 49
- e-mail verzenden 49
- MMS verzenden 46
- SMS verzenden 46

bestandsbeheer

- bestanden kopiëren of knippen 90
- bestanden openen 90
- bestanden verwijderen 90

ondersteunde

- bestandsindelingen 89

Bluetooth

- apparaten zoeken en koppelen 79
- gegevens ontvangen 80
- gegevens verzenden 80
- inschakelen 79

camera

- camcorder aanpassen 63
- camera aanpassen 61
- foto's nemen 56
- video's opnemen 61

contacten 67

- instellen 67
- ophalen 67

downloadbeheer 87

eBook 87

- importeren 88

e-mail

- verzenden 49
- weergeven 50

foto's

- maken met scène 58
- nemen 56
- weergeven 65

galerij

- foto's bekijken 65
- video's afspelen 66

Google Mail 47

Google Maps 41

- Google Search 89
- Google Talk 51
- helderheid, scherm 24
- instellingen
 - accounts en synchronisatie 102
 - applicaties 101
 - bewegingsinstellingen 102
 - datum en tijd 107
 - draadloos en netwerken 95
 - geluid 97
 - info tablet 107
 - locatie en beveiliging 99
 - opslag 103
 - privacy 102
 - scherm 98
 - spaarstand 98
 - taal en invoer 103
 - toegankelijkheid 106
- internet
 - zie webbrowser
- lijst met applicaties
 - openen 22
- market 39
- MMS-berichten
 - verzenden 46
 - weergeven 47
- MP3-speler
 - afspeellijsten maken 54
 - bestanden toevoegen 53
 - muziek afspelen 54
- music hub 55
- notities
 - instellen 73
 - weergeven 73
- Pc-verbindingen
 - massaopslag 75
 - Samsung Kies 74
 - Windows Media Player 75
- Polaris Office 91
- Pulse 38
- Samsung Apps 45
- Samsung Kies 74
- schetsnotitie 91
- SMS-berichten
 - verzenden 46
 - weergeven 47
- spraakzoeken 93
- startscherm
 - items toevoegen 20
 - items verplaatsen 21
 - items verwijderen 21
- stille stand 23
- taal 103
- tekstinvoer 28
- tekstnotities 73
- telefoonlijst
 - contacten toevoegen 67
 - contacten zoeken 68
- tijd en datum instellen 23
- uitpakken 9
- USIM-kaart
 - installeren 10
 - vergrendelen 26

verbindingen

Bluetooth 78

Pc 74

VPN 84

WLAN 76

video's

afspelen 66

nemen 61

videospeler 66

vliegtuigstand 13

VPN-verbindingen

instellen 84

verbinden met 85

webbrowser

favorieten toevoegen 36

meerdere pagina's

openen 36

met spraak informatie

zoeken 35

webpagina's bekijken 33

wereldklok 94

WLAN

inschakelen 76

netwerken zoeken en er

verbinding mee maken 76

YouTube 40

video's kijken 40

video's uploaden 40

Conformiteitsverklaring (R&TTE-richtlijn)

Wij,

Samsung Electronics

verklaren onder onze eigen verantwoordelijkheid dat het product

Draagbaar GSM WCDMA Wi-Fi-apparaat : GT-P7500

waarop deze verklaring van toepassing is, voldoet aan de volgende standaarden en/of andere normatieve documenten.

Veiligheid	EN 60950-1 : 2006 +A11 : 2009
SAR	EN 62209-2 : 2010 EN 62311 : 2008 EN 50371 : 2002 Aanbeveling van de Raad 1999/519/EC
EMC	EN 301 489-01 V1.8.1 (04-2008) EN 301 489-07 V1.3.1 (11-2005) EN 301 489-17 V2.1.1 (05-2009) EN 301 489-19 V1.2.1 (11-2002) EN 301 489-24 V 1.4.1 (09-2007) EN 55022 : 2006 + A1 : 2007 EN 55024 : 1998 + A1 : 2001 + A2 : 2003
Radio	EN 301 511 V9.0.2 (03-2003) EN 300 328 V1.7.1 (10-2006) EN 301 908-1 V4.2.1 (03-2010) EN 301 908-2 V4.2.1 (03-2010) EN 300 440-1 V1.5.1 (03-2009) EN 300 440-2 V1.3.1 (03-2009) EN 301 893 V1.5.1 (12-2008)

Hierbij verklaren we dat [alle essentiële radiotests zijn uitgevoerd en dat] bovengenoemd product voldoet aan alle essentiële eisen die er in Richtlijn 1999/5/EC aan worden gesteld.

De conformiteitsbeoordelingsprocedure waarnaar wordt verwezen in Artikel 10 en die wordt beschreven in Bijlage [IV] van Richtlijn 1999/5/ EC is uitgevoerd in samenwerking met de volgende aangemelde instantie(s):

BABT, Forsyth House,
Churchfield Road,
Walton-on-Thames,
Surrey, KT12 2TD, UK*
Kenmerk: 0168



De technische documentatie wordt beheerd door :

Samsung Electronics QA Lab.

en wordt op verzoek ter beschikking gesteld.
(Vertegenwoordiging in de EU)

Samsung Electronics Euro QA Lab.
Blackbushe Business Park, Saxony Way,
Yateley, Hampshire, GU46 6GG, UK*

2011.05.02

Joong-Hoon Choi / Lab Manager

(plaats en datum van uitgifte)

(naam en handtekening van bevoegde persoon)

* Dit is niet het adres van het Samsung Servicecenter. Voor het adres of het telefoonnummer van het Samsung Servicecenter raadpleegt u het garantiebewijs of neemt u contact op met de detailhandel waar u het product hebt aangeschaft.

- * Sommige beschrijvingen in deze gebruiksaanwijzing kunnen afwijken van uw apparaat. Dit is afhankelijk van het land waar u het apparaat hebt gekocht, de geïnstalleerde software of uw serviceprovider.
- * Drukfouten voorbehouden.

Kies installeren (PC Sync) Kies

1. Download de laatste versie van Kies vanaf de Samsung website (www.samsung.com/kies) en installeer deze op uw pc.
2. Sluit uw apparaat met behulp van een USB-kabel aan op uw computer. Samsung Kies wordt automatisch gestart.
Raadpleeg voor meer informatie de Help van Kies.